

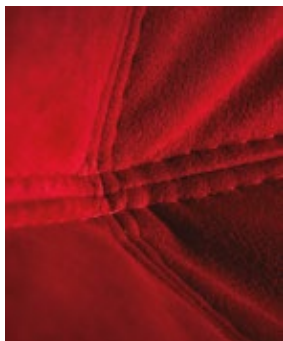

# КАТАЛОГ МЯГКОЙ МЕБЕЛИ

МЫ ДЕЛАЕМ ПРЕДМЕТЫ СБЛИЖАЮЩИЕ ЛЮДЕЙ





Мы все с вами постоянно меняемся, а вместе с нами меняется пространство вокруг нас. И незаметно для самих себя мы меняем свои вкусы, привычки, стиль жизни.

Обживая пространство вокруг себя, мы стараемся сделать его своим, соответствующим нашему собственному пониманию красоты, уюта, душевного комфорта.

И наше личное пространство всегда выражает наш способ существования, оно становится зеркалом выстроенного нами самими образа нашей жизни.

В поиске гармонии мы не можем пренебречь даже самой незначительной деталью. Вот почему и в своей работе мы столь тщательно прорисовываем каждый эскиз, стараясь довести до совершенства каждый элемент дивана.

Создавая мебель, мы сознательно не говорим таких слов, как «покупатель» или «клиент», потому что любой диван делаем, думая о том, что он будет стоять дома у нас самих, наших родителей, наших детей, друзей, знакомых...

И мы уверены, что именно так и только так можно относиться к своему делу. Тогда мир вокруг нас действительно станет уютным, гармоничным и добрым.

A handwritten signature in blue ink, appearing to read "Олег Билич".

Олег Билич

Коммерческий Директор  
«Фабрики мебели 8 Марта»

## МОДУЛЬНЫЕ СИСТЕМЫ



**ТЕННЕССИ** ..... стр. 12  
модульная система



**СИТИ** ..... стр. 18  
модульная система



**РИЧАРД** ..... стр. 24  
модульная система



**ГОЛЬФСТРИМ** ..... стр. 30  
модульная система



**СКАРЛЕТТ-КЛАССИК** ..... стр. 34  
модульная система



**ФОРВАРД** ..... стр. 38  
модульная система

## МОДУЛЬНЫЕ СИСТЕМЫ



**НИЦА** ..... стр. 42  
модульная система



**СОХО** ..... стр. 44  
модульная система

## ДИВАН-КНИЖКА



**МИСТРАЛЬ** ..... стр. 50



**РИЧАРД** ..... стр. 52



**ГОЛЛИВУД** ..... стр. 54

## ДИВАН-КНИЖКА



**ЧЕСТЕР** ..... стр. 56



**БРОДВЕЙ** ..... стр. 60



**МАЙАМИ** ..... стр. 62



**ОЛИМП** ..... стр. 64



**ДАЛИ** ..... стр. 66



**ДАЛИ-КЛАССИК** ..... стр. 67

## ДИВАН-КНИЖКА



**ЛОРД** ..... стр. 68

## ВЫКАТНЫЕ ДИВАНЫ



**ТОМАС** ..... стр. 72



**ТОМАС-КЛАССИК** ..... стр. 75



**ФЛИППЕР** ..... стр. 76



**ВЕРОНА** ..... стр. 78



## ВЫКАТНЫЕ ДИВАНЫ



**ВЕРОНА-КЛАССИК** ..... стр. 80

## УГЛОВЫЕ ДИВАНЫ



**ЧЕСТЕР** ..... стр. 84  
угловой



**ПАЛЕРМО** ..... стр. 86  
угловой



**ТОМАС** ..... стр. 90  
угловой



**ТОМАС 8** ..... стр. 92  
угловой

## УГЛОВЫЕ ДИВАНЫ



**ТОМАС 9** ..... стр. 94  
угловой



**СИЭТЛ** ..... стр. 96  
угловой



**СИЭТЛ-БОКС** ..... стр. 98  
угловой

## КУШЕТКИ



**ПАЛЕРМО** ..... стр. 104  
кушетка



кушетка  
**ТВИНГО** ..... стр. 106

# КУШЕТКИ



кушетка  
**ЛЕТТИ** .....стр. 108

# КРЕСЛА И ПУФЫ

.....стр. 112

# АЛФАВИТНЫЙ УКАЗАТЕЛЬ

Амадей кресло ..... стр. 114  
Баобаб кресло ..... стр. 115  
Бродвей ..... стр. 60  
Бродвей кресло ..... стр. 116  
Верона ..... стр. 78  
Верона-классик ..... стр. 80  
Голливуд ..... стр. 54  
Голливуд кресло ..... стр. 113

Голливуд пуф ..... стр. 121  
Гольф кресло ..... стр. 113  
Гольфстрим мод. .... стр. 30  
Дали ..... стр. 66  
Дали-классик ..... стр. 67  
Летти кушетка ..... стр. 108  
Лорд ..... стр. 68  
Лорд кресло ..... стр. 116

Лорд пуф ..... стр. 121  
Лорд-классик кресло ..... стр. 115  
Майами ..... стр. 62  
Милорд кресло ..... стр. 114  
Милорд-классик кресло .. стр. 118  
Милорд пуф ..... стр. 121  
Мистраль ..... стр. 50  
Ницца мод. .... стр. 42  
Олимп ..... стр. 64  
Палермо угловой ..... стр. 86  
Палермо кушетка ..... стр. 104  
Палермо кресло ..... стр. 112  
Портман консоль ..... стр. 120  
Ричард ..... стр. 52  
Ричард мод. .... стр. 24  
Ричард кресло ..... стр. 115  
Сити мод. .... стр. 18  
Сити кресло ..... стр. 120  
Сизтл ..... стр. 96  
Сизтл-бокс ..... стр. 98  
Скарлетт-классик мод. .... стр. 34  
Скарлетт-классик кресло стр. 118

Сохо мод. .... стр. 44  
Твинго куш ..... стр. 106  
Теннесси мод. .... стр. 12  
Теннесси кресло ..... стр. 119  
Томас ..... стр. 72  
Томас 8 угловой ..... стр. 92  
Томас 9 угловой ..... стр. 94  
Томас угловой ..... стр. 90  
Томас-классик ..... стр. 75  
Томас кресло ..... стр. 114  
Томас-классик кресло .... стр. 117  
Томас 0.8 кресло ..... стр. 119  
Флиппер ..... стр. 76  
Форвард мод. .... стр. 38  
Форвард кресло ..... стр. 118  
Форте кресло ..... стр. 117  
Форте-люкс кресло ..... стр. 117  
Фуэте кресло ..... стр. 116  
Хеппи пуф ..... стр. 121  
Честер ..... стр. 56  
Честер угловой ..... стр. 84



Л

идеры мировой мебельной индустрии наряду с уже привычной мягкой мебелью все чаще предлагают покупателю модульные диваны. Возможность набрать из предлагаемого списка отдельных элементов собственную конфигурацию дивана, определить его будущую форму, наиболее точно вписать его в заданный или предполагаемый интерьер квартиры или дома — это именно те преимущества модульных систем, которых не существовало ранее и которые позволяют вам самому стать автором вашей будущей мебели. Добро пожаловать в команду дизайнеров!

**МОДУЛЬНЫЕ СИСТЕМЫ**



## ТЕННЕССИ модульная система

Знакомьтесь – перед Вами новинка отечественного мебельного рынка – диван «Теннесси»! Актуальный, ладно скроенный, удобный и комфортный, он подойдет для установки в самых разных интерьерах – от традиционных до суперсовременных. Спинка дивана «Теннесси» состоит из двух видов подушек. Поясные подушки поддерживают Вашу спину в оптимальном положении во время отдыха сидя. А наклон подголовных подушек, благодаря специальному механизму можно отрегулировать в зависимости от Вашего желания.



12



13

Подголовные подушки можно наклонять назад вплоть до самой спинки или оставлять в промежуточном положении по отдельности и вместе. Все зависит от Вашего предпочтения. Во время сна, будучи сложенными, они не будут мешать и убирать их никуда не надо. Если же Вы привыкли завтракать в постели, просматривая утренние новости по ТВ или в газетах, то подушки можно поднять и сидеть полулежа, наслаждаясь добрым утром.





## ТЕННЕССИ модульная система



Модульные мебельные системы стали востребованными в последние годы в первую очередь потому, что позволяют точно подобрать конфигурацию заказанной мебели в соответствии с параметрами того или иного жилища. Сначала это касалось только корпусной мебели — шкафов, наборных стеновых систем и кухонь. С развитием технологий модульность стала обычной и для мягкой мебели. Одно из преимуществ подобных систем — возможность создания единой стилистики в разных помещениях одного и того же дома или квартиры.



14



15

Модульная система «Теннесси» может быть представлена прямым диваном, диваном эркерного типа либо угловым комплектом. В последнем случае диван имеет полноценное широкое канале, под которым прячется отделанный светлым ламинатом вместительный бельевой отсек, доступ к которому облегчается газовыми толкателями, убирающимися в специальные лотки, что предотвращает контакт толкателей с постельным бельем или иными предметами.



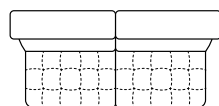

**Модуль 2,0 независимый**  
200 см x 115 см x 80 см  
**M01** - с механизмом трансформации (сп. место: 200 см x 197 см)

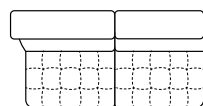

**Модуль 2,0 левый**  
200 см x 115 см x 80 см  
**M02** - с механизмом трансформации (сп. место: 200 см x 197 см)

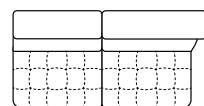

**Модуль 2,0 правый**  
200 см x 115 см x 80 см  
**M03** - с механизмом трансформации (сп. место: 200 см x 197 см)

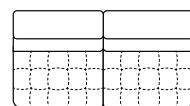

**Модуль 2,0 межмодульный**  
200 см x 115 см x 80 см  
**M04** - с механизмом трансформации (сп. место: 200 см x 197 см)



**Модуль 1,6 независимый**  
160 см x 115 см x 80 см  
**M05** - с механизмом трансформации (сп. место: 160 см x 197 см)

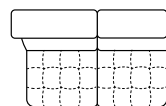

**Модуль 1,6 левый**  
160 см x 115 см x 80 см  
**M06** - с механизмом трансформации (сп. место: 160 см x 197 см)

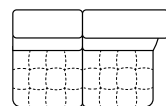

**Модуль 1,6 правый**  
160 см x 115 см x 80 см  
**M07** - с механизмом трансформации (сп. место: 160 см x 197 см)

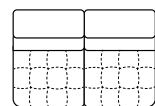

**Модуль 1,6 межмодульный**  
160 см x 115 см x 80 см  
**M08** - с механизмом трансформации (сп. место: 160 см x 197 см)

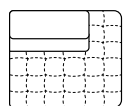

**Модуль с бельевым ящиком правый**  
128 см x 115 см x 80 см  
**M19**

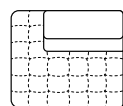

**Модуль с бельевым ящиком левый**  
128 см x 115 см x 80 см  
**M20**

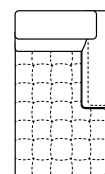

**Канapé с подлокотником правое**  
107 см x 195 см x 80 см  
**C01** - с ящиком для белья

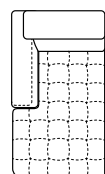

**Канapé с подлокотником левое**  
107 см x 195 см x 80 см  
**C02** - с ящиком для белья

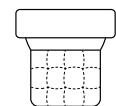

**Модуль 0,8 независимый**  
80 см x 115 см x 80 см  
**M11** - с ящиком для белья  
**M15** - с механизмом трансформации (сп. место: 80 см x 197 см)



**Модуль 0,8 левый**  
80 см x 115 см x 80 см  
**M14** - с ящиком для белья  
**M16** - с механизмом трансформации (сп. место: 80 см x 197 см)

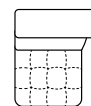

**Модуль 0,8 правый**  
80 см x 115 см x 80 см  
**M13** - с ящиком для белья  
**M17** - с механизмом трансформации (сп. место: 80 см x 197 см)



**Модуль 0,8 межмодульный**  
80 см x 115 см x 80 см  
**M12** - с ящиком для белья  
**M18** - с механизмом трансформации (сп. место: 80 см x 197 см)

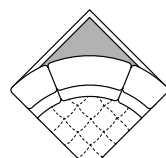

**Модуль угловой 90°**  
130 см x 130 см x 80 см  
**U01** - с подъемным средним подголовником и угловой декоративной полкой

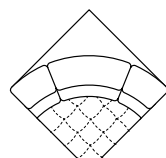

**Модуль угловой 90°**  
130 см x 130 см x 80 см  
**U02** - с подъемным средним подголовником

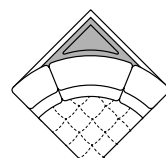

**Модуль угловой 90°**  
130 см x 130 см x 80 см  
**U03** - с подъемным средним подголовником и с электроприводом для вертикального подъема бара

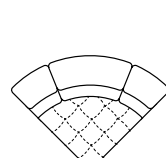

**Модуль угловой 90°**  
130 см x 130 см x 80 см  
**U04** - с подъемным средним подголовником

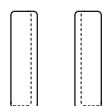

**Подлокотник**  
30 см x 113 см x 65 см  
**A01** - левый  
**A02** - правый



**Заглушка**  
5 см x 113 см x 59 см  
**N01** - левая  
**N02** - правая

**A01 + M01 + A02**

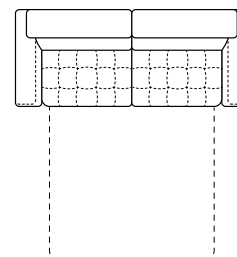

260 см x 115 см  
Спальное место: 200 см x 197 см

**A01 + M02 + C01**

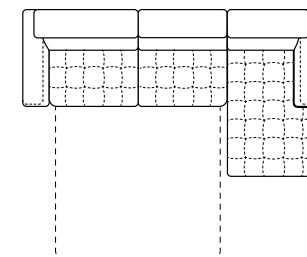

337 см x 195 см  
Спальное место: 200 см x 197 см

**A01 + M06 + M13 + A02**

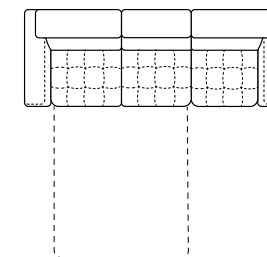

300 см x 115 см  
Спальное место: 160 см x 197 см

**A01 + M06 + C01**

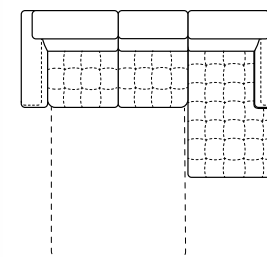

297 см x 195 см  
Спальное место: 160 см x 197 см

**A01 + M14 + U04 + M08 + U04 + M13 + A02**

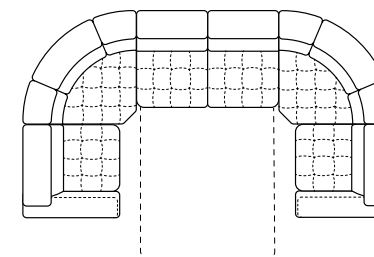

420 см x 240 см  
Спальное место: 160 см x 197 см

**A01 + M14 + U01 + M07 + A02**

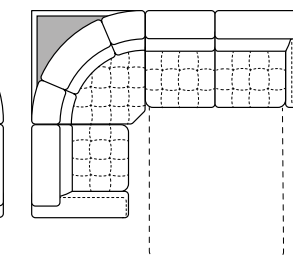

320 см x 240 см  
Спальное место: 160 см x 197 см

**A01 + M06 + U01 + M12 + M12 + M13 + A02**

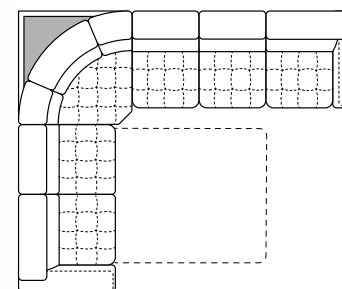

400 см x 320 см  
Спальное место: 160 см x 197 см

**A01 + M05 + A02**

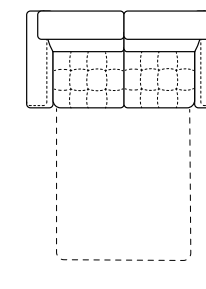

220 см x 115 см  
Спальное место: 160 см x 197 см

**C02 + M04 + U02 + M12 + M13 + A02**

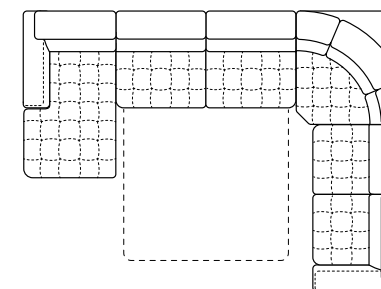

437 см x 320 см  
Спальное место: 160 см x 197 см

Габаритные размеры **МОДУЛЕЙ** определяются размерами его мягких элементов и могут отличаться от заявленных на  $\pm 2$  см. с каждой стороны. Габаритные размеры **КОМПЛЕКТОВ** определяются размерами его мягких элементов и могут отличаться от заявленных на  $\pm 3$  см. с каждой стороны. Производитель оставляет за собой право вносить изменения в представленные модели без предварительного уведомления.



## СИТИ модульная система



«Сити», как следует из названия, современная городская модель дивана европейского типа. Причем, это не один диван, а целое модельное семейство. Он практичен, универсален и неприхотлив. Компактные размеры базовой комплектации дивана в сложенном состоянии позволяют поставить его практически в любое помещение. Механизм трансформации при этом обеспечивает наличие просторного спального места для двух человек.



Крупные простеганные подушки спинки, подголовников и сиденья кроме декоративного значения имеют и прикладное - они очень удобны для отдыха как днем, так и ночью. Дополнительные декоративные подушки призваны обеспечить еще большую степень вашего комфорта. Основные же подушки спинки во время сна не убираются, так как они не мешают раскладыванию спального места.

18



19





## СИТИ модульная система



Обилие всевозможных вариантов компоновки модульного дивана «Сити» окажется особенно уместным в тех случаях, когда необходимо оформить вашу квартиру или крупную комнату в едином дизайнерском стиле. При этом было бы идеальным, чтобы этот диван (или несколько диванов) были предельно функциональными, в соответствии с высокими требованиями к современной жизни. Отсюда и обилие возможных комбинаций.



Все представители семейства «Сити» состоят из различных блоков, имеющих дополнительные функции. Это может быть, например, выдвижная секция для образования удобного спального места либо вместительный бельевой ящик. Доступны также оригинальные подлокотники со встроенным баром и даже секции-реклайнеры для максимально удобного отдыха днем сидя.





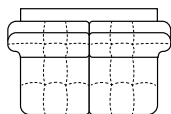

**Модуль 1,6 независимый**  
160 см x 120 см x 99 см  
**M01** - с механизмом трансформации (сп. место: 160 см x 200 см)  
**M18** - с ящиком для белья

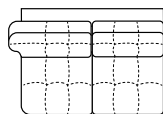

**Модуль 1,6 левый**  
160 см x 120 см x 99 см  
**M02** - с механизмом трансформации (сп. место: 160 см x 200 см)  
**M16** - с ящиком для белья

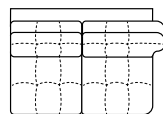

**Модуль 1,6 правый**  
160 см x 120 см x 99 см  
**M03** - с механизмом трансформации (сп. место: 160 см x 200 см)  
**M17** - с ящиком для белья

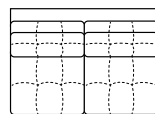

**Модуль 1,6 межмодульный**  
160 см x 120 см x 99 см  
**M04** - с механизмом трансформации (сп. место: 160 см x 200 см)  
**M15** - с ящиком для белья

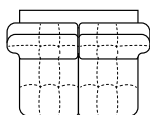

**Модуль 1,4 независимый**  
140 см x 120 см x 99 см  
**M21** - с механизмом трансформации (сп. место: 140 см x 200 см)  
**M25** - с ящиком для белья

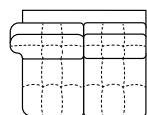

**Модуль 1,4 левый**  
140 см x 120 см x 99 см  
**M22** - с механизмом трансформации (сп. место: 140 см x 200 см)  
**M26** - с ящиком для белья

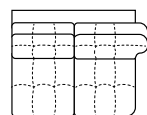

**Модуль 1,4 правый**  
140 см x 120 см x 99 см  
**M23** - с механизмом трансформации (сп. место: 140 см x 200 см)  
**M27** - с ящиком для белья

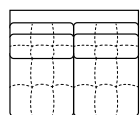

**Модуль 1,4 межмодульный**  
140 см x 120 см x 99 см  
**M24** - с механизмом трансформации (сп. место: 140 см x 200 см)  
**M28** - с ящиком для белья

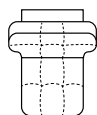

**Модуль 0,8 независимый**  
80 см x 120 см x 99 см  
**M19** - с ящиком для белья  
**M20** - «реклайнер»  
**M11** - с механизмом трансформации (сп. место: 80 см x 200 см)

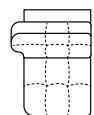

**Модуль 0,8 левый**  
80 см x 120 см x 99 см  
**M06** - с ящиком для белья  
**M09** - «реклайнер»  
**M12** - с механизмом трансформации (сп. место: 80 см x 200 см)

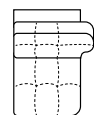

**Модуль 0,8 правый**  
80 см x 120 см x 99 см  
**M07** - с ящиком для белья  
**M10** - «реклайнер»  
**M13** - с механизмом трансформации (сп. место: 80 см x 200 см)

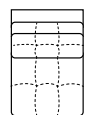

**Модуль 0,8 межмодульный**  
80 см x 120 см x 99 см  
**M05** - с ящиком для белья  
**M08** - «реклайнер»  
**M14** - с механизмом трансформации (сп. место: 80 см x 200 см)

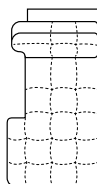

**Канapé левое**  
80 см x 196 см x 99 см  
**C01** - с ящиком для белья

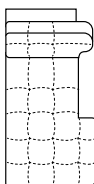

**Канapé правое**  
80 см x 196 см x 99 см  
**C02** - с ящиком для белья

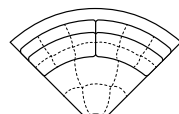

**Модуль угловой 90°**  
135 см x 135 см x 99 см  
**U01**

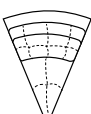

**Модуль угловой 45°**  
116 см x 129 см x 99 см  
**U02**

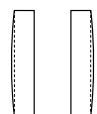

**Подлокотник**  
22 см x 115 см x 67 см  
**A01** - левый  
**A02** - правый

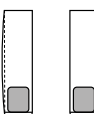

**Подлокотник - бар**  
40 см x 117 см x 67 см  
**A03** - левый  
**A04** - правый

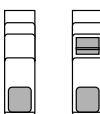

**Бар**  
35 см x 117 см x 92 см  
**B01** - межсекционный  
**B03** - межсекционный с декоративной полкой



**Заглушка**  
4,5 см x 111 см x 88 см  
**N01** - левая  
**N02** - правая

**A01 + M01 + A02**

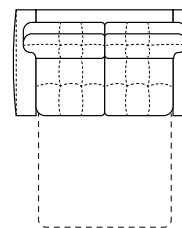

204 см x 120 см  
Спальное место: 160 см x 200 см

**A01 + M09 + B03 + M03 + A02**

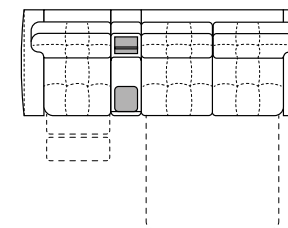

319 см x 120 см  
Спальное место: 160 см x 200 см  
Модуль «реклайнер» в положении «релакс»: 80 см x 177 см

**A01 + M09 + M03 + A02**

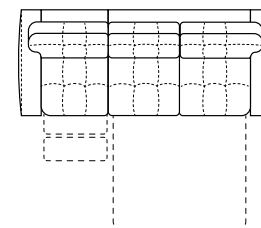

284 см x 120 см  
Спальное место: 160 см x 200 см  
Модуль «реклайнер» в положении «релакс»: 80 см x 177 см

**A01 + M02 + C02 + A02**

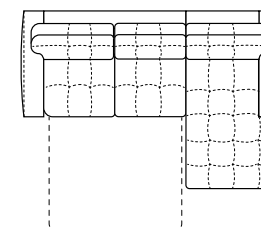

284 см x 196 см  
Спальное место: 160 см x 200 см

**A01 + C01 + M04 + U01 + M07 + A04**

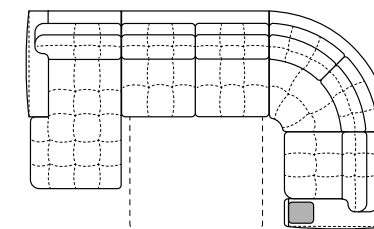

397 см x 255 см  
Спальное место: 160 см x 200 см

**A03 + M06 + U01 + M04 + B03 + M10 + A02**

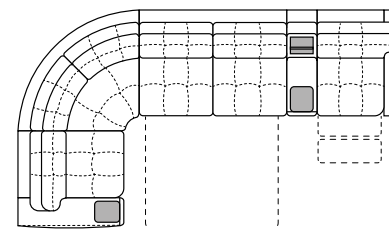

432 см x 255 см  
Спальное место: 160 см x 200 см  
Модуль «реклайнер» в положении «релакс»: 80 см x 177 см

**A03 + M06 + U01 + M04 + U01 + M07 + A04**

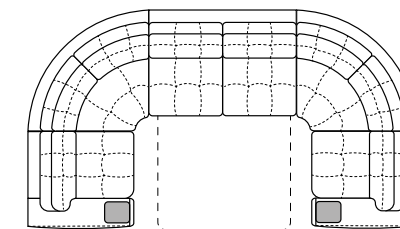

430 см x 255 см  
Спальное место: 160 см x 200 см

Габаритные размеры **МОДУЛЕЙ** определяются размерами его мягких элементов и могут отличаться от заявленных на  $\pm 2$  см. с каждой стороны. Габаритные размеры **КОМПЛЕКТОВ** определяются размерами его мягких элементов и могут отличаться от заявленных на  $\pm 3$  см. с каждой стороны. Производитель оставляет за собой право вносить изменения в представленные модели без предварительного уведомления.

## РИЧАРД модульная система



24

Как стилистически, с точки зрения дизайна, так и по своему внутреннему наполнению модульная система «Ричард» представляет единое целое с одноименным компактным прямым диваном. Разработанный для помещений с ограниченным пространством, прямой «Ричард», с его тонкими подлокотниками может вписаться практически в любое место даже самой небольшой комнаты. Подлокотники его модульного «собрата» точно так же помогут вам сэкономить полезную площадь и в более просторной части вашей квартиры.



Внешне кажущийся небольшим, прямой диван «Ричард» обладает, тем не менее, полноценным спальным местом, образующимся при трансформации дивана в кровать с помощью надежного выкатного механизма. Деревянные декоративные элементы, изготовленные из древесины твердолиственных пород, в сочетании с более чем богатыми возможностями выбора вариантов обивки дивана, позволят вам при заказе создать именно такой диван, который наибольшим образом будет соответствовать тому интерьеру, в котором ему предстоит «жить и работать».



25



## РИЧАРД модульная система



«От простого к сложному и наоборот» - в этом, пожалуй, вся суть современных модульных систем в комплектах мягкой мебели. Обставляя дом или квартиру, каждый человек, как правило, задумывается о том, как объединить интерьер разных помещений в единое стилистическое целое. И без модульности здесь не обойтись. Диван, как центральный предмет любой жилой комнаты, уже сам по себе способен формировать стиль и направленность того интерьера, который его будет окружать. В сочетании же с диванами в других комнатах — разными по обивке, декору, формам и размерам, но едиными по дизайну, он будет формировать уже общий вид всего вашего дома.



Множественность наборных элементов модульной системы «Ричард», возможность самому определить то количество моделей, которые дадут вам возможность создать «собственный» диван, выбор правого или левого расположения канале, вариантов подлокотников, обивки, декоративных элементов — всё это походит на некую игру, делая в которой очередной ход, вы все больше приближаетесь к окончательному варианту того дивана, который по-настоящему становится вашим.





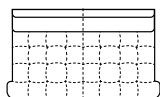

**Модуль 1,6** независимый  
162 см x 105 см x 78 см

**M01** - с механизмом трансформации (сп. место: 162 см x 195 см)  
**M05** - с ящиком для белья

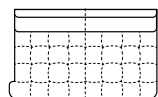

**Модуль 1,6** левый  
162 см x 105 см x 78 см

**M02** - с механизмом трансформации (сп. место: 162 см x 195 см)  
**M06** - с ящиком для белья

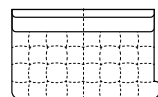

**Модуль 1,6** правый  
162 см x 105 см x 78 см

**M03** - с механизмом трансформации (сп. место: 162 см x 195 см)  
**M07** - с ящиком для белья

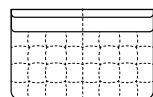

**Модуль 1,6** межмодульный  
162 см x 105 см x 78 см

**M04** - с механизмом трансформации (сп. место: 162 см x 195 см)  
**M08** - с ящиком для белья



**Модуль 0,8** независимый  
80 см x 105 см x 78 см

**M09** - с механизмом трансформации (сп. место: 80 см x 195 см)  
**M13** - с ящиком для белья



**Модуль 0,8** левый  
80 см x 105 см x 78 см

**M10** - с механизмом трансформации (сп. место: 80 см x 195 см)  
**M14** - с ящиком для белья



**Модуль 0,8** правый  
80 см x 105 см x 78 см

**M11** - с механизмом трансформации (сп. место: 80 см x 195 см)  
**M15** - с ящиком для белья



**Модуль 0,8** межмодульный  
80 см x 105 см x 78 см

**M12** - с механизмом трансформации (сп. место: 80 см x 195 см)  
**M16** - с ящиком для белья

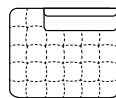

**Модуль с бельевым ящиком** левый  
130 см x 105 см x 78 см  
**M17**

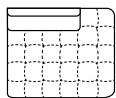

**Модуль с бельевым ящиком** правый  
130 см x 105 см x 78 см  
**M18**

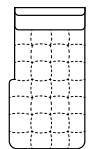

**Канapé** левое  
80 см x 190 см x 78 см  
**C01** - с ящиком для белья

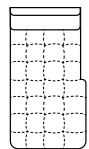

**Канapé** правое  
80 см x 190 см x 78 см  
**C01** - с ящиком для белья

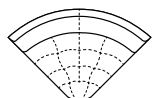

**Модуль угловой 90°**  
130 см x 130 см x 78 см  
**U01**



**Подушка спинки** прямоугольная  
83 см x 57 см  
«**Боно**» - без бурлета  
«**Статус**» - с бурлетом



**Подушка спинки** трапеция  
90 см x 57 см  
«**Боно**» - без бурлета  
«**Статус**» - с бурлетом



**Подлокотник**  
13 см x 100 см x 55 см  
**A01** - левый  
**A02** - правый



**Подлокотник фигурный**  
19 см x 100 см x 57 см  
**A03** - левый  
**A04** - правый



**A01 + M14 + M03 + A02**

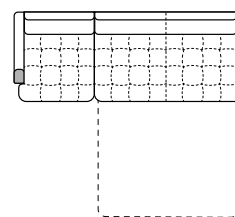

268 см x 105 см  
Спальное место: 162 см x 195 см

**M17 + M12 + M18**

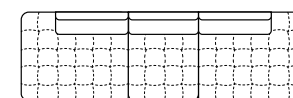

340 см x 105 см

**A01 + M02 + C02 + A02**

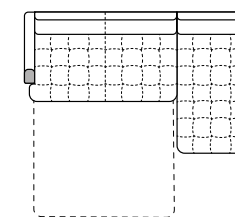

268 см x 190 см  
Спальное место: 162 см x 195 см

**M17 + U01 + M04 + M18**

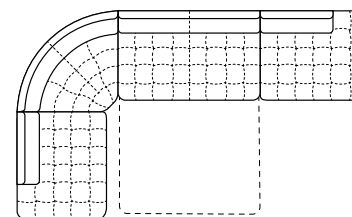

422 см x 260 см  
Спальное место: 162 см x 195 см

**A01 + M09 + A02**

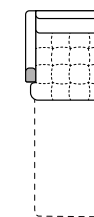

106 см x 105 см  
Спальное место: 80 см x 195 см

**A01 + C01 + M04 + U01 + M18**

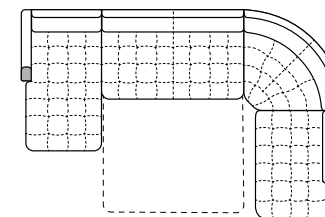

385 см x 260 см  
Спальное место: 162 см x 195 см

**A01 + M06 + U01 + M04 + U01 + M16 + M18**

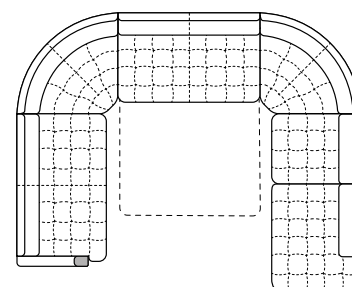

422 см x 340 см  
Спальное место: 162 см x 195 см

**A01 + M01 + A02**

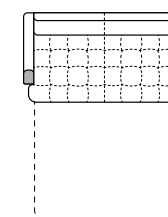

188 см x 105 см  
Спальное место: 162 см x 195 см

**A01 + M02 + U01 + M15 + A02**

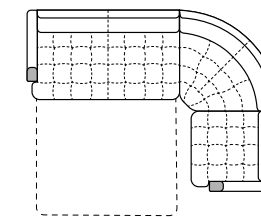

305 см x 223 см  
Спальное место: 162 см x 195 см

Габаритные размеры **МОДУЛЕЙ** определяются размерами его мягких элементов и могут отличаться от заявленных на  $\pm 2$  см. с каждой стороны. Габаритные размеры **КОМПЛЕКТОВ** определяются размерами его мягких элементов и могут отличаться от заявленных на  $\pm 3$  см. с каждой стороны. Производитель оставляет за собой право вносить изменения в представленные модели без предварительного уведомления.



## ГОЛЬФСТРИМ модульная система



Любой диван в семействе «Гольфстрим», от самого простого, прямого, до самого сложного из модульных отличается одна характерная особенность: подушки спинки оборудованы механизмом подъема Flamingo. То есть, трансформируя эту модель для сна, вам не придется думать о том, где хранить подушки, которые в большинстве диванов приходится снимать на ночь и вновь возвращать на место утром. Несколько лёгких движений и все подушки поднимаются вверх, на заднюю стенку дивана, значительно при этом увеличивая площадь спального места. А утром, когда модель собрана из положения «кровать» в положение «диван» они точно так же возвращаются на место.



30



31

Узкие или широкие подлокотники с накладками из ценных пород дерева, выполняющими функции столика, модуль с выкатным механизмом для трансформации дивана в кровать и обратно, возможность комплектации полноценным канапе с бельевым отсеком под ним или же использование отдельного модуля под которым точно так же, как и под канапе, может храниться бельё, угловой эркерный модуль или же угловой модуль с полочкой — всё это к вашим услугам при комплектации вашего конкретного «Гольфстрима».



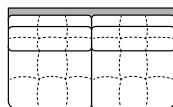

**Модуль 1,8**  
184 см x 107 см x 93 см  
**М07** - с механизмом трансформации (сп. место: 184 см x 200 см)  
**М08** - с ящиком для белья

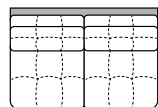

**Модуль 1,6**  
164 см x 107 см x 93 см  
**М05** - с механизмом трансформации (сп. место: 164 см x 200 см)  
**М06** - с ящиком для белья

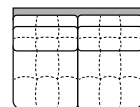

**Модуль 1,4**  
144 см x 107 см x 93 см  
**М01** - с механизмом трансформации (сп. место: 144 см x 200 см)  
**М02** - с ящиком для белья



**Модуль 0,7**  
73 см x 107 см x 93 см  
**М03** - с механизмом трансформации (сп. место: 73 см x 200 см)  
**М04** - с ящиком для белья

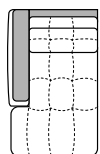

**Канapé левое**  
97 см x 173 см x 93 см  
**С01** - с ящиком для белья, с широким подлокотником

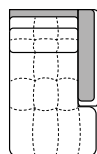

**Канapé правое**  
97 см x 173 см x 93 см  
**С02** - с ящиком для белья, с широким подлокотником

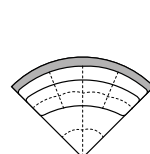

**Модуль угловой 90°**  
107 см x 107 см x 93 см  
**U01**

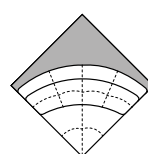

**Модуль угловой 90°**  
107 см x 107 см x 93 см  
**U02** - с угловой декоративной полкой

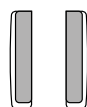

**Подлокотник**  
23 см x 101 см x 58 см  
**A01** - левый  
**A02** - правый

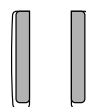

**Подлокотник**  
19 см x 101 см x 58 см  
**A03** - левый  
**A04** - правый



**Заглушка**  
6,5 см x 99 см x 51 см  
**N01** - левая  
**N02** - правая



**A01 + M05 + A02**

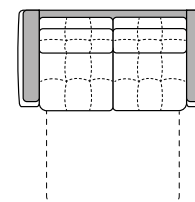

210 см x 107 см  
Спальное место: 164 см x 200 см

**A03 + M01 + A04**

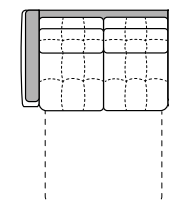

182 см x 107 см  
Спальное место: 144 см x 200 см

**A01 + M03 + M04 + A02**

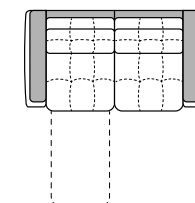

192 см x 107 см  
Спальное место: 73 см x 200 см

**C01 + M02 + A02**

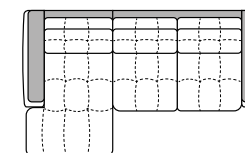

264 см x 173 см

**C01 + M01 + U02 + M04 + A02**

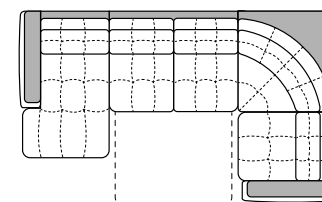

348 см x 203 см  
Спальное место: 144 см x 200 см

**N01 + M04 + U01 + M05 + U01 + M04 + N02**

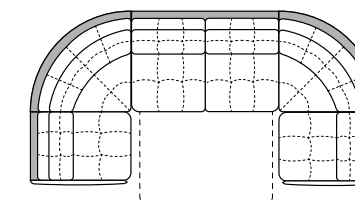

378 см x 187 см  
Спальное место: 164 см x 200 см

Габаритные размеры **МОДУЛЕЙ** определяются размерами его мягких элементов и могут отличаться от заявленных на  $\pm 2$  см. с каждой стороны. Габаритные размеры **КОМПЛЕКТОВ** определяются размерами его мягких элементов и могут отличаться от заявленных на  $\pm 3$  см. с каждой стороны. Производитель оставляет за собой право вносить изменения в представленные модели без предварительного уведомления.



## СКАРЛЕТТ КЛАССИК модульная система



Не только имя, но и дизайн модели «Скарлетт» говорит о её «американских корнях». Подчёркнуто широкое, по-американски, канapé, форма и линии подлокотников, ярко выраженные подушки поясничного «подпора» - это всё то, что свойственно большинству диванов, выпускаемых сегодня основными мебельными компаниями США. Дополнительное удобство обеспечивается наличием в подушках спинки наполнителя Memory Foam, само название которого говорит о том, что этот материал способен запоминать и восстанавливать собственную форму.



34



35

Помимо стандартного большого бельёвого отсека, расположенного под канapé, при формировании облика вашего собственного дивана модульной системы «Скарлетт» вы можете дополнительно заказать межмодульный элемент с выкатным ящиком для бельё. По желанию будущего владельца диван «Скарлетт» может также комплектоваться одноимёнными креслами, выполненными в единой с диваном стилистике.



# СКАРЛЕТТ-КЛАССИК модульная система

## НАИМЕНОВАНИЯ И ГАБАРИТНЫЕ РАЗМЕРЫ МОДУЛЕЙ



**Модуль 1,6** независимый  
160 см x 110 см x 95 см

**M13** - с механизмом трансформации (сп. место: 140 см x 190 см)  
**M17** - с ящиком для белья  
**M21** - без механизма трансформации и ящика для белья

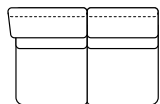

**Модуль 1,6** левый  
160 см x 110 см x 95 см

**M14** - с механизмом трансформации (сп. место: 140 см x 190 см)  
**M18** - с ящиком для белья  
**M22** - без механизма трансформации и ящика для белья

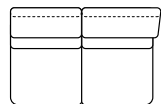

**Модуль 1,6** правый  
160 см x 110 см x 95 см

**M15** - с механизмом трансформации (сп. место: 140 см x 190 см)  
**M19** - с ящиком для белья  
**M23** - без механизма трансформации и ящика для белья



**Модуль 1,6** межмодульный  
160 см x 110 см x 95 см

**M16** - с механизмом трансформации (сп. место: 140 см x 190 см)  
**M20** - с ящиком для белья  
**M24** - без механизма трансформации и ящика для белья

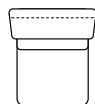

**Модуль 0,8** независимый  
80 см x 110 см x 95 см

**M69** - с ящиком для белья  
**M73** - без ящика для белья  
**M77** - «реклайнер»

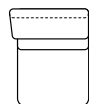

**Модуль 0,8** левый  
80 см x 110 см x 95 см

**M70** - с ящиком для белья  
**M74** - без ящика для белья  
**M78** - «реклайнер»

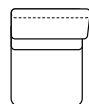

**Модуль 0,8** правый  
80 см x 110 см x 95 см

**M71** - с ящиком для белья  
**M75** - без ящика для белья  
**M79** - «реклайнер»

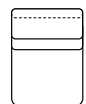

**Модуль 0,8** межмодульный  
80 см x 110 см x 95 см

**M72** - с ящиком для белья  
**M76** - без ящика для белья  
**M80** - «реклайнер»

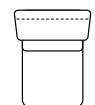

**Модуль 0,6** независимый  
60 см x 110 см x 95 см

**M61** - с ящиком для белья  
**M65** - без ящика для белья

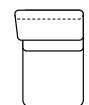

**Модуль 0,6** левый  
60 см x 110 см x 95 см

**M62** - с ящиком для белья  
**M66** - без ящика для белья

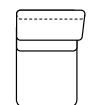

**Модуль 0,6** правый  
60 см x 110 см x 95 см

**M63** - с ящиком для белья  
**M67** - без ящика для белья

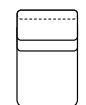

**Модуль 0,6** межмодульный  
60 см x 110 см x 95 см

**M64** - с ящиком для белья  
**M68** - без ящика для белья

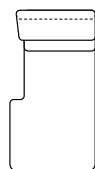

**Канapé** левое  
80 см x 182 см x 95 см  
**C01** - с ящиком для белья

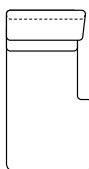

**Канapé** правое  
80 см x 182 см x 95 см  
**C02** - с ящиком для белья

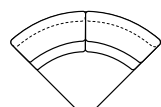

**Модуль угловой 90°**  
137 см x 137 см x 95 см  
**U01**



**Подлокотник**  
23 см x 100 см x 65 см  
**A01** - левый  
**A02** - правый



## ВАРИАНТЫ СБОРКИ И ГАБАРИТНЫЕ РАЗМЕРЫ КОМПЛЕКТОВ МОДУЛЬНОЙ СИСТЕМЫ «СКАРЛЕТТ»

A01 + M13 + A02

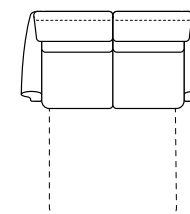

206 см x 110 см  
Спальное место: 140 см x 190 см

A01 + C01 + M15 + A02

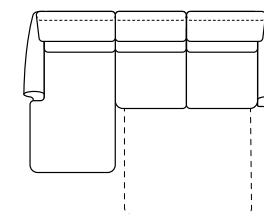

286 см x 182 см  
Спальное место: 140 см x 190 см

A01 + C01 + M16 + U01 + M71 + A02

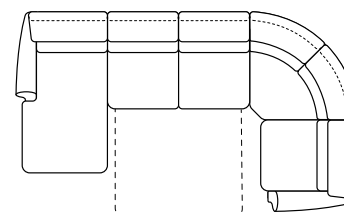

400 см x 240 см  
Спальное место: 140 см x 190 см

A01 + C01 + M72 + M15 + A02

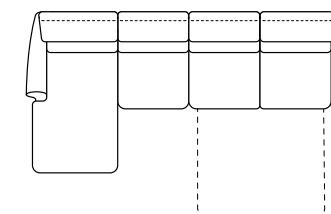

366 см x 182 см  
Спальное место: 140 см x 190 см

A01 + M70 + M71 + A02

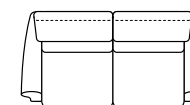

206 см x 110 см

A01 + M65 + A02



106 см x 110 см

Габаритные размеры **МОДУЛЕЙ** определяются размерами его мягких элементов и могут отличаться от заявленных на  $\pm 2$  см. с каждой стороны. Габаритные размеры **КОМПЛЕКТОВ** определяются размерами его мягких элементов и могут отличаться от заявленных на  $\pm 3$  см. с каждой стороны. Производитель оставляет за собой право вносить изменения в представленные модели без предварительного уведомления.



## ФОРВАРД модульная система



Модульная система «Форвард» может быть представлена как креслами, так и, естественно, диванами, начиная от самых простых (так называемых «прямых») до самых сложных, способных включать в себя подъемное канале, модули с выкатными бельевыми отсеками, со встроенным механизмом трансформации, превращающими диван в кровать и обратно, а, кроме всего этого, — ещё и модуль с механизмом трансформации «реклайнер», на который вы сможете взглянуть, перелистнув пару страниц.



39

Одна из особенностей системы «Форвард» - его повышенная комфортность как в положении «диван», так и в положении «кровать», что именно для этой модели было достигнуто применением специалистами «Фабрики Мебели 8 Марта» собственных уникальных разработок в технологии изготовления настилов и чехлов сиденья, а также подушек спинки и подлокотников.

38



# ФОРВАРД модульная система

## НАИМЕНОВАНИЯ И ГАБАРИТНЫЕ РАЗМЕРЫ МОДУЛЕЙ

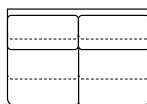

### Модуль 1,6

160 см x 107 см x 98 см

**M01** - с механизмом трансформации (сп. место: 140 см x 190 см)  
**M02** - с ящиком для белья  
**M03** - без механизма трансформации и ящика для белья

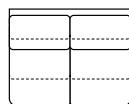

### Модуль 1,4

140 см x 107 см x 98 см

**M04** - с механизмом трансформации (сп. место: 120 см x 190 см)  
**M05** - с ящиком для белья  
**M06** - без механизма трансформации и ящика для белья



### Модуль 0,8

80 см x 107 см x 98 см

**M13** - «реклайнер»  
**M14** - с ящиком для белья  
**M15** - без механизма трансформации и ящика для белья

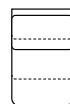

### Модуль 0,6

60 см x 107 см x 98 см

**M19** - с ящиком для белья  
**M20** - без механизма трансформации и ящика для белья

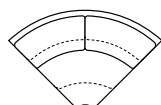

### Модуль угловой 90°

137 см x 137 см x 98 см

**U01**

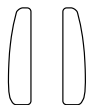

### Подлокотник

25 см x 107 см x 65 см

**A01** - левый  
**A02** - правый



### Заглушка

4,5 см x 105 см x 85 см

**N01** - левая  
**N02** - правая



### Канapé левое

80 см x 193 см x 98 см

**C01** - с ящиком для белья

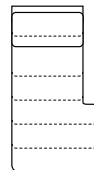

### Канapé правое

80 см x 193 см x 98 см

**C02** - с ящиком для белья



Возможность использования в одном из модулей системы «Форвард» механизма трансформации «реклайнер» повышает уровень комфорта всего дивана. Простой в управлении и надежный в эксплуатации этот модуль позволит вам с максимальным уютом устроиться на диване «Форвард».



## ВАРИАНТЫ СБОРКИ И ГАБАРИТНЫЕ РАЗМЕРЫ КОМПЛЕКТОВ МОДУЛЬНОЙ СИСТЕМЫ «ФОРВАРД»

**A01 + C01 + M01 + A02**

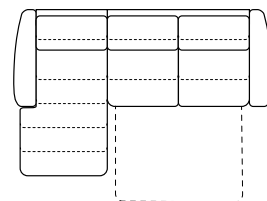

290 см x 193 см  
 Спальное место: 140 см x 190 см

**A01 + M01 + A02**

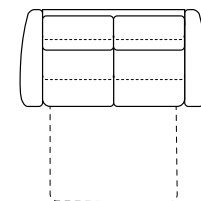

210 см x 107 см  
 Спальное место: 140 см x 190 см

**A01 + M01 + U01 + M13 + A02**

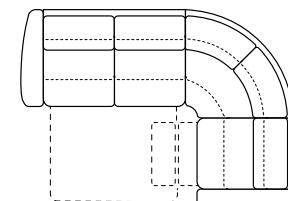

322 см x 242 см  
 Спальное место: 140 см x 190 см  
 Модуль «реклайнер» в положении «релакс»: 80 см x 166 см

**A01 + C01 + M14 + U01 + M02 + A02**

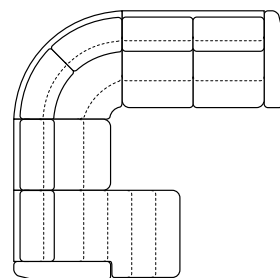

322 см x 322 см

**A01 + M14 + M13 + A02**

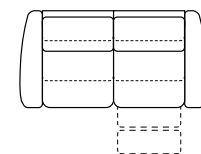

210 см x 107 см  
 Модуль «реклайнер» в положении «релакс»: 80 см x 166 см

**A01 + C01 + M05 + U01 + M19 + A02**

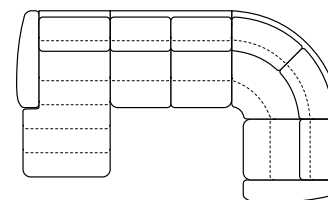

382 см x 222 см

**A01 + M13 + M19 + U01 + M04 + U01 + M19 + A02**

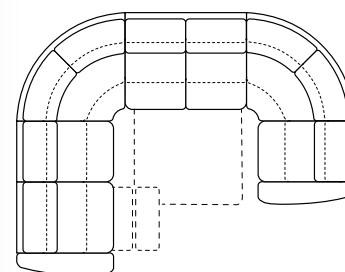

414 см x 302 см  
 Спальное место: 120 см x 190 см  
 Модуль «реклайнер» в положении «релакс»: 80 см x 166 см

**N01 + M05 + N02**

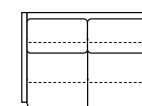

149 см x 107 см

**N01 + M19 + M04 + U01 + M05 + N02**

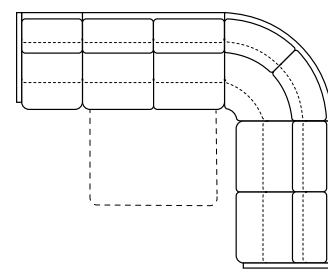

342 см x 282 см  
 Спальное место: 120 см x 190 см

Габаритные размеры **МОДУЛЕЙ** определяются размерами его мягких элементов и могут отличаться от заявленных на  $\pm 2$  см. с каждой стороны. Габаритные размеры **КОМПЛЕКТОВ** определяются размерами его мягких элементов и могут отличаться от заявленных на  $\pm 3$  см. с каждой стороны. Производитель оставляет за собой право вносить изменения в представленные модели без предварительного уведомления.



## НИЦЦА модульная система



Несмотря на своё вполне европейское название, «Ницца» - типичный американский диван. Мягкие подушки сиденья и спинки, большие округлые подлокотники, утяжки по всему периметру, много декоративных подушек, помогающих вам удобно устроиться на диване — это типичные детали мягкой мебели, которая широко представлена именно в США. На сегодняшний день мы показываем только самые первые модули системы «Ницца». В дальнейшем система, разумеется, будет пополняться новыми элементами.

42



Возвращаясь к тому, что именно европейского в модели «Ницца», обращаем ваше внимание на встроенный механизм трансформации «Chicas Mini», легко превращающий диван в кровать, комфортность сна на которой обеспечивается сочетанием резинотканевых ремней и 12-сантиметровым пружинным матрасом с разными типами наполнителей.

### НАИМЕНОВАНИЯ И ГАБАРИТНЫЕ РАЗМЕРЫ МОДУЛЕЙ

A03 + M09 + A04

НИЦЦА КЛАССИК

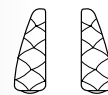

**Подлокотник**  
32 см x 110 см x 69 см  
A03 - левый  
A04 - правый

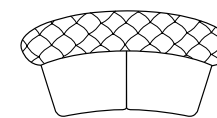

**Модуль 1,2**  
257 см x 134 см x 105 см  
M09 - с механизмом трансформации (сп. место: 120 см x 195 см)

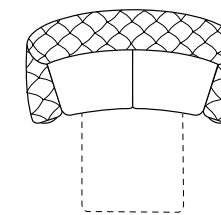

282 см x 112 см  
Спальное место: 120 см x 195 см

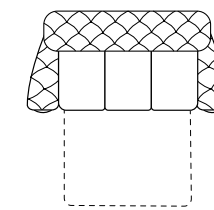

237 см x 114 см  
Спальное место: 160 см x 195 см

43



Габаритные размеры **МОДУЛЕЙ** определяются размерами его мягких элементов и могут отличаться от заявленных на  $\pm 2$  см. с каждой стороны. Габаритные размеры **КОМПЛЕКТОВ** определяются размерами его мягких элементов и могут отличаться от заявленных на  $\pm 3$  см. с каждой стороны. Производитель оставляет за собой право вносить изменения в представленные модели без предварительного уведомления.



## СОХО модульная система



Модель «Сохо», как и другие диваны «Фабрики мебели 8 Марта», благодаря механизму «Еврокнижка» имеет относительно компактные размеры в положении «диван» и при этом широкое, просторное и ровное спальное место в положении «кровать». Но что действительно замечательно в этой модели – это возможность выбора подлокотников. Сегодня существует четыре их разновидности. Они могут быть шире или уже, выше или ниже, в общем, такими, какими вам бы хотелось их видеть. Выберите любые!

44



Ночью диван «Сохо» превратится в полноценную кровать. Просторный и эргономичный, он поможет вам как следует отдохнуть после напряженного дня. Как гласит народная мудрость – на хорошем диване и сны хорошие снятся! А хорошо выспавшись, намного легче справиться с заботами и хлопотами следующего дня.

45







Одна из особенностей всех диванов модульной системы «Сохо» это механизмы подъема дивана, установленные в обоих подлокотниках. При перемещении рукояток подъема в верхнее положение происходит своеобразный «выпуск шасси» дивана, то есть, модель «встаёт на колёса». После этого достаточно массивный диван можно переместить в любое другое место при желании что-то изменить в расстановке мебели либо для того, чтобы произвести под ним уборку.



Общие вид заказываемого дивана достаточно сильно видоизменяется в зависимости от того, какие из вариантов подлокотников выбирает для этой модели будущий владелец. Подлокотники могут быть высокими или низкими, широкими или узкими, с кантом или без канта. Разумеется, общие габаритные размеры дивана также будут меняться, что в реальных цифрах отражено на приведенных ниже схемах.

**НАИМЕНОВАНИЯ И ГАБАРИТНЫЕ РАЗМЕРЫ МОДУЛЕЙ**



**Модуль 2,0** независимый  
200 см x 103 см x 71 см  
**М01** - с механизмом трансформации (сп. место: 200 см x 138 см)



**Модуль 1,8** независимый  
180 см x 103 см x 71 см  
**М03** - с механизмом трансформации (сп. место: 180 см x 138 см)



**Подлокотник широкий**  
28 см x 101 см x 71(60) см  
**A01** - левый высокий  
**A02** - правый высокий  
**A05** - левый низкий  
**A06** - правый низкий



**Подлокотник узкий**  
17 см x 101 см x 71(60) см  
**A03** - левый высокий  
**A04** - правый высокий  
**A07** - левый низкий  
**A08** - правый низкий  
**A09** - левый низкий без канта  
**A10** - правый низкий без канта

**ВАРИАНТЫ СБОРКИ И ГАБАРИТНЫЕ РАЗМЕРЫ КОМПЛЕКТОВ МОДУЛЬНОЙ СИСТЕМЫ «СОХО»**

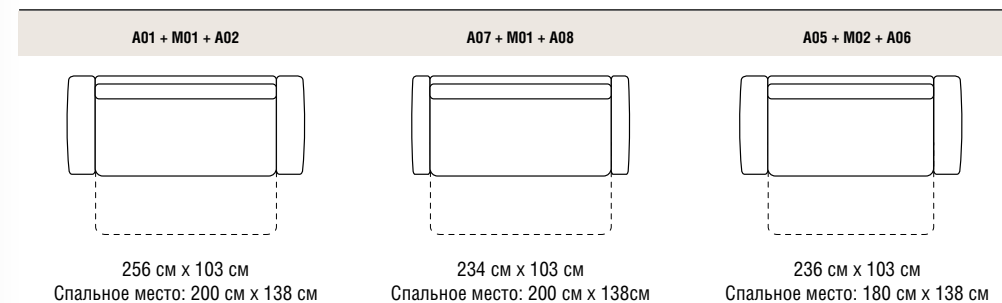

Габаритные размеры **МОДУЛЕЙ** определяются размерами его мягких элементов и могут отличаться от заявленных на  $\pm 2$  см. с каждой стороны. Габаритные размеры **КОМПЛЕКТОВ** определяются размерами его мягких элементов и могут отличаться от заявленных на  $\pm 3$  см. с каждой стороны. Производитель оставляет за собой право вносить изменения в представленные модели без предварительного уведомления.





# Н

адежность конструкции дивана-«книжки» — в ее гениальной простоте. Десятки лет вы будете пользоваться ею каждый день и она вас никогда не подведет. Это не говоря о том, что вряд ли найдется какая-то другая конструкция с настолько ровным спальным местом, как у этой. Помните знаменитую советскую фразу «книга — лучший подарок»? Так вот, у мебельщиков лучшим подарком считается диван-«книжка»...

**ДИВАН-КНИЖКА**



## МИСТРАЛЬ

*Затопил туман лощину, скрылся замок голубой;  
Лег на спящую долину, как рука на лоб, покой.  
Спи, и пусть твое дыханье будет тише в легком сне  
Стебелька травы на поле, шелковинки на руке.*



Строки чилийской поэтессы Габриэлы Мистраль, разумеется, посвящены совсем не мебели. Но они лучше всего говорят о том, сколь спокоен и крепок может быть ваш сон на диван-кровати «Мистраль». Широкое ложе, идеально ровная поверхность, поддерживаемая надежными пружинными блоками на противощумной прокладке, обеспечивают крепкий и по-настоящему здоровый отдых на диване «Мистраль» в дневное время. А о ночи, проведенной на нем, лучше всего можно сказать словами другого поэта - француза Фредерика Мистрала:

*Храни наш сладкий лепет, сны наяву,  
Поцелуев трепет, чувств тетиву...*



### ГАБАРИТНЫЕ РАЗМЕРЫ:

Длина - 202 см  
Глубина - 107 см  
Высота с подушками - 96 см  
Высота спального места - 45 см  
Размер спального места - 163 X 202 см

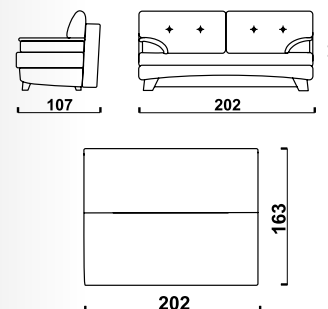

«Мистраль» - один из самых удобных для сна диванов, обладающий просторным и идеально ровным спальным местом. В этой модели для облегчения трансформации применены специальные перекатные ролики, движущиеся по сделанному из массива бука направляющим. Центрирующие же ролики надёжно страхуют весь механизм от любых перекосов или заклинивания. Ножки оборудованы колесиками.



\*Модель может комплектоваться креслом и пуфом Лорд.





Вы не поверите, но имя «Ричард» имеет древнеперсидское происхождение. В английский же язык оно попало из древнегерманского, где означало нечто вроде «удара без промаха». Носители имени «Ричард» обычно ассоциируются с кем-то смелым, могучим и даже несколько суровым. Но, если вспомнить всеми любимого актера Ричарда Гира, то можно смело дополнить этот список таким свойством, как обаяние... Согласитесь, наш, а точнее уже Ваш диван «Ричард» обаятелен!



Вы можете заказать диван «Ричард» и с фигурными подлокотниками.



Позвольте представить Вам долгожданную новинку от «Фабрики мебели 8 Марта» - диван-кровать «Ричард». Изысканная, в чем-то уникальная модель, возникшая под впечатлением общения с итальянскими дизайнерами. Диван «Ричард» изобретен для таких людей, которые хотят, чтобы в их доме было все только самое-самое лучшее!

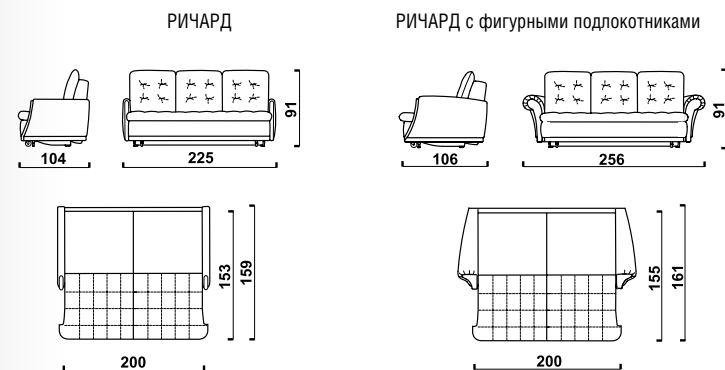

**ГАБАРИТНЫЕ РАЗМЕРЫ:**

- Длина – 225 см
- Глубина – 104 см
- Высота сиденья – 44 см
- Высота с подушками спинки – 91 см
- Спальное место – 153 X 200 см



## ГОЛЛИВУД

Любовные истории Голливуда волнуют людей всей планеты. Голливудские фильмы на памяти у целых поколений. Всем интересно, кто же окажется в очередном году самым высокооплачиваемым актером Голливуда... У Вас есть возможность решать все эти проблемы в пространстве отдельной комнаты. И более того - одного отдельно заказанного дивана. Дивана "Голливуд".



Если вам захочется снять домашнее видео, то, безусловно, вы окажетесь самым выдающимся актером за всю историю вашего «Голливуда». Если же говорить о любовных историях «Голливуда», они никогда не принесут вам неприятностей. Напротив! - основная отличительная особенность диван-кровати «Голливуд» состоит в том, что у него - великолепное, громадное, абсолютно ровное спальное место. И, засыпая, можно спокойно откатываться к стенке, даже если она у вас в доме холодная: вы защищены от нее теплой спинкой дивана.



### ГАБАРИТНЫЕ РАЗМЕРЫ:

Длина - 236 см  
Глубина - 118 см  
Высота с подушками - 93 см  
Высота спального места - 45 см  
Размер спального места - 163 X 200 см

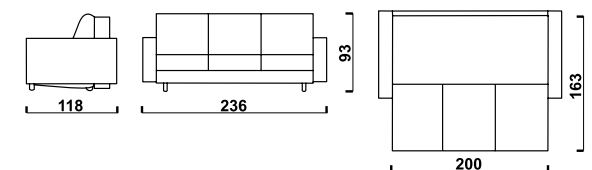

\*Диван-кровать может комплектоваться креслом, креслом-кроватью и пуфом «Голливуд»





## ЧЕСТЕР

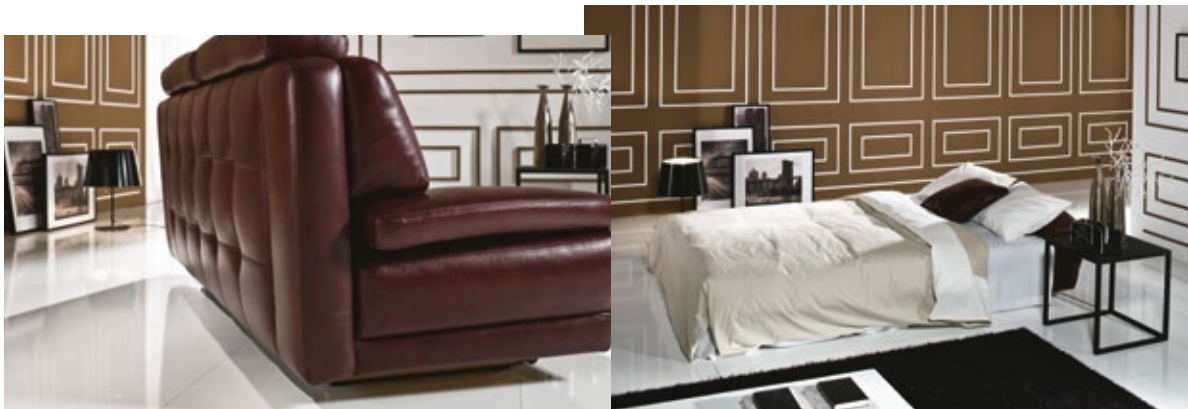

Честер - небольшой, но очень красивый город на северо-западе Англии. Считается, что его основали римляне около двух тысяч лет назад, но есть мнения, что и до них на этом месте уже находилось чье-то поселение. Оставив нынешним туристам живописные развалины, пресловутые римляне канули в историю, а около восьмисот лет назад в городе был построен знаменитый Честерский Кафедральный Собор.

56



57

\*Если вы уберете подлокотники совсем, длина спального места составит 236 см.

### ГАБАРИТНЫЕ РАЗМЕРЫ:

Длина - 240 см  
Глубина - 97 см  
Высота с подголовниками - 98 см  
Высота спального места - 43 см  
Размер спального места - 152 X 200 см

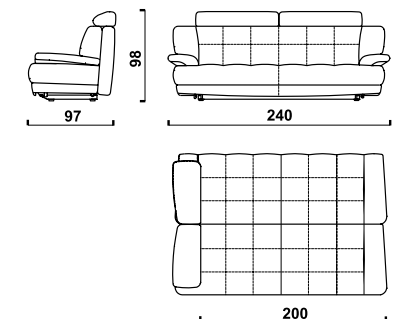





Подушки спинки дивана «Честер» при раскладывании автоматически «прячутся» в специальное место в ложементе. Съемные подлокотники и подголовники вставляются в пазы, а при необходимости убираются. В положении «кровать» подлокотники, установленные рядом друг с другом, можно использовать в качестве подголовной подушки.



Оригинальные подлокотники дивана «Честер» - съемные и держатся за счет креплений, вставленных в специальные пазы. Поэтому можно, сняв один подлокотник и установив его рядом с другим, использовать их в качестве подушек под голову в то время, когда вы отдыхаете лежа.





## БРОДВЕЙ



Подушки сиденья дивана «Бродвей» слегка утоплены по направлению к спинке, благодаря чему на нем очень удобно сидеть. При раскладывании же спальное место автоматически выравнивается, поэтому отдыхать лежа на «Бродвее» тоже очень удобно. Существует возможность заказа «Бродвея» с еще более узкими подлокотниками.



Купив диван «Бродвей», подумайте, почему бы не дополнить его еще и одноименным креслом? В конце этого каталога все выпускаемые «Фабрикой 8 Марта» кресла для вашего удобства показаны отдельно. Заказать их можно также совершенно отдельно от диванов. Осталось только выбрать нужное.

### ГАБАРИТНЫЕ РАЗМЕРЫ:

Длина - 215 (225) см  
Глубина - 109 см  
Высота - 84 см  
Высота спального места - 43 см  
Размер спального места - 150 X 190 см

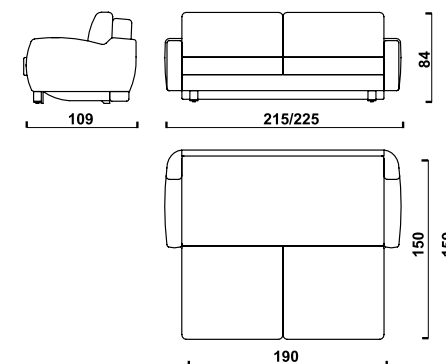



## МАЙАМИ

Гитарный изгиб сиденья, напоминающий береговую линию, протянувшуюся от Майами-Бич до мыса Канаверел, удобство трансформации, идеально ровное спальное место сделали «Майами» бестселлером. Диван-кровать «Майами» - одна из самых популярных моделей, о чем косвенно свидетельствует большое количество подделок. Поэтому, перед приобретением модели «Майами» в мебельном магазине или салоне убедитесь, что данная конкретная модель произведена именно Группой Компаний «Фабрики мебели 8 Марта», а не каким-то неизвестным производителем.



Снабженный разными подушками один и тот же диван «Майами» полностью меняет впечатление от интерьера, в котором он установлен, всю атмосферу в комнате. Подушки выпускаются двух видов: «Слим» - более тонкие и «Софт» - более пышные.

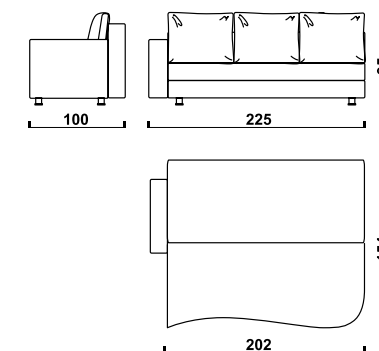

### ГАБАРИТНЫЕ РАЗМЕРЫ:

Длина – 225 см  
Глубина – 100 см  
Высота с подушками «Софт» - 95 см  
Высота с подушками «Слим» - 100 см  
Размеры спального места – 154 X 202 см





Особенность модели - рациональное использование пространства комнаты: длина дивана равна длине спального места. Специально для высоких людей выпускается модификации XXL, длина спального места которого равняется 220 см.



Ненавязчивый днем и основательный ночью, диван «Олимп» - один из самых надежных в линейке моделей «Фабрики мебели 8 Марта». Длительное присутствие на рынке и неизменная популярность у российской публики лишнее тому подтверждение.

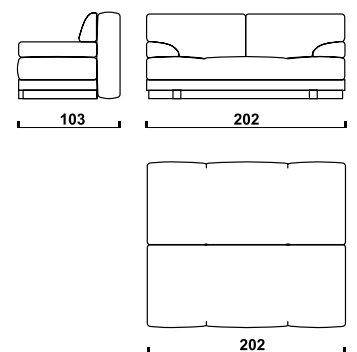

**ГАБАРИТНЫЕ РАЗМЕРЫ:**

- Длина - 202 (220) см
- Глубина - 103 см
- Высота с подушками - 90 см
- Высота спального места - 44 см
- Размер спального места - 157 X 202 см





Развивая актуальное сейчас «итальянское» направление, «Фабрика мебели 8 Марта» приступила к выпуску диван-кровать «Дали». Традиционный и, в то же время, новаторский, он способен украсить собой интерьер практически любого стиля. Декоративные гвозди подчеркивают классическую линию подлокотников. Мягкие подушки оригинального кроя, многочисленные круглые канты – все эти детали тонко формируют общее приятное впечатление от дивана «Дали». В том же стиле создано одноименное кресло. В паре с диваном они создают завершенную композицию.

#### ГАБАРИТНЫЕ РАЗМЕРЫ:

Длина - 252 см  
 Глубина - 109 см  
 Высота с подушками - 95 см  
 Высота спального места - 42 см  
 Размер спального места – 172 X 200 см

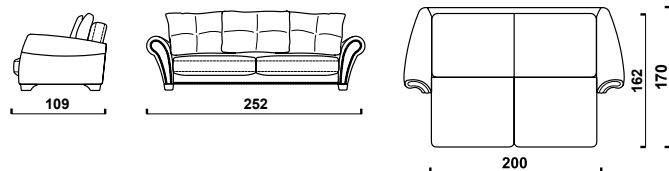

Диван «Дали» с индексом classic — дальнейшее развитие внешнего вида дивана базовой модели «Дали», с которой вы также можете познакомиться в этом каталоге. Несмотря на то, что основное отличие «Дали» от «Дали-Классик» состоит в том, что в последнем используются декоративные мебельные шнуры, а стандартные подушки спинки обычного «Дали» заменены подушками «Greenwood», этого оказалось достаточно для полного преображения модели.







ГАБАРИТНЫЕ РАЗМЕРЫ:

Длина дивана – 201 см  
 Глубина – 91 см  
 Высота – 100 см  
 Высота сиденья – 45 см

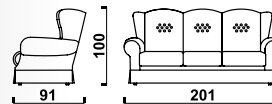
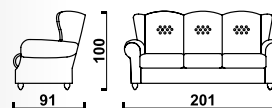

Выверенные временем гордые линии классического английского стиля нашли свое воплощение в семействе диванов «Лорд». Начавшись со знаменитого одноименного кресла, линия в последнее время значительно пополнилась. Двух или трехсекционные диваны, с декоративной юбкой, скрывающей ножки и без нее, с возможностью выбора цвета декоративных ножек... Любая модель семейства «Лорд» позволит Вам почувствовать себя самым настоящим лордом.

ГАБАРИТНЫЕ РАЗМЕРЫ:

Длина дивана – 148 см  
 Глубина – 91 см  
 Высота – 100 см  
 Высота сиденья – 45 см

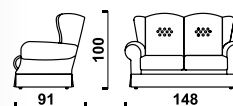
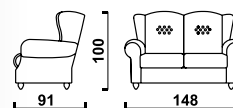



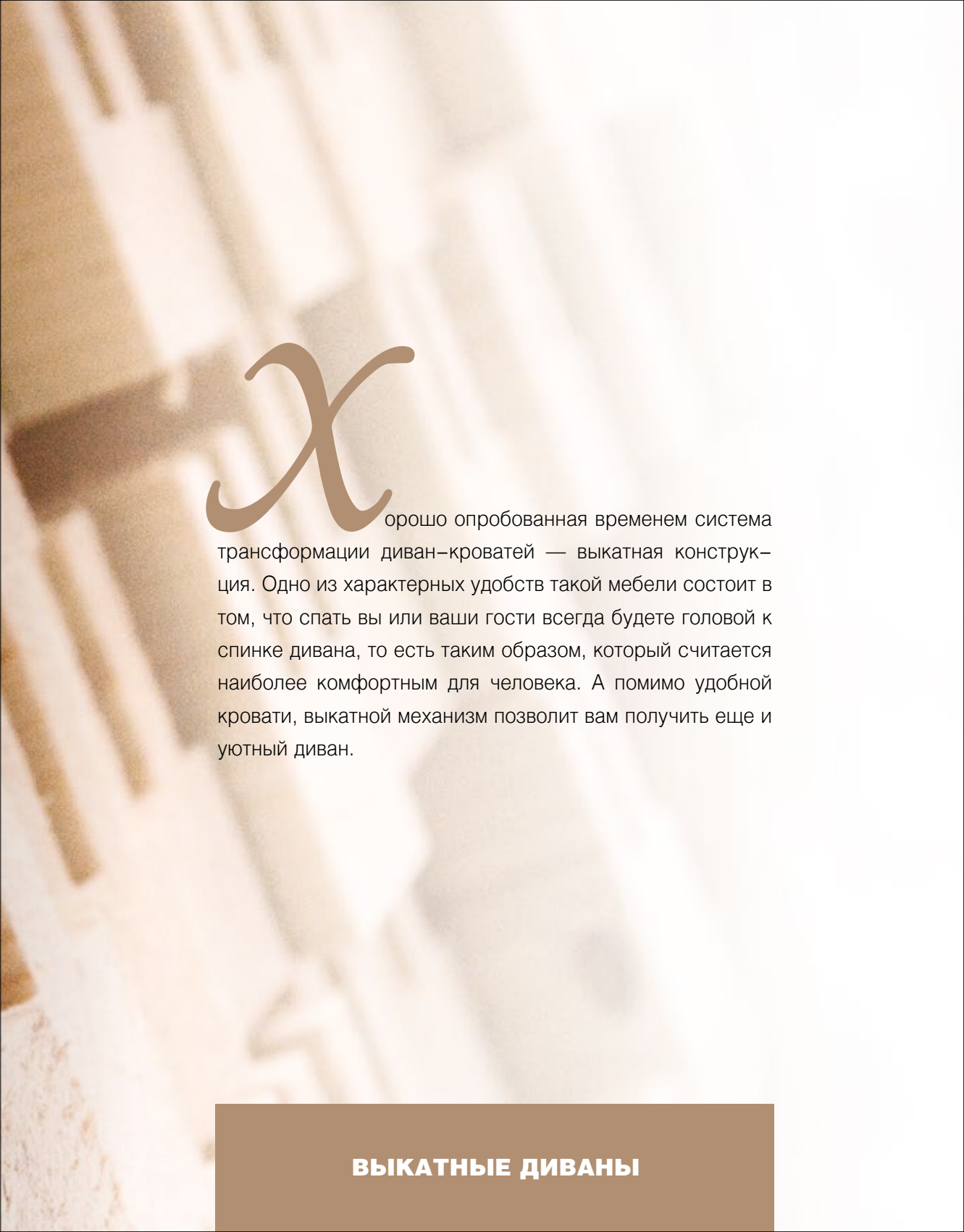
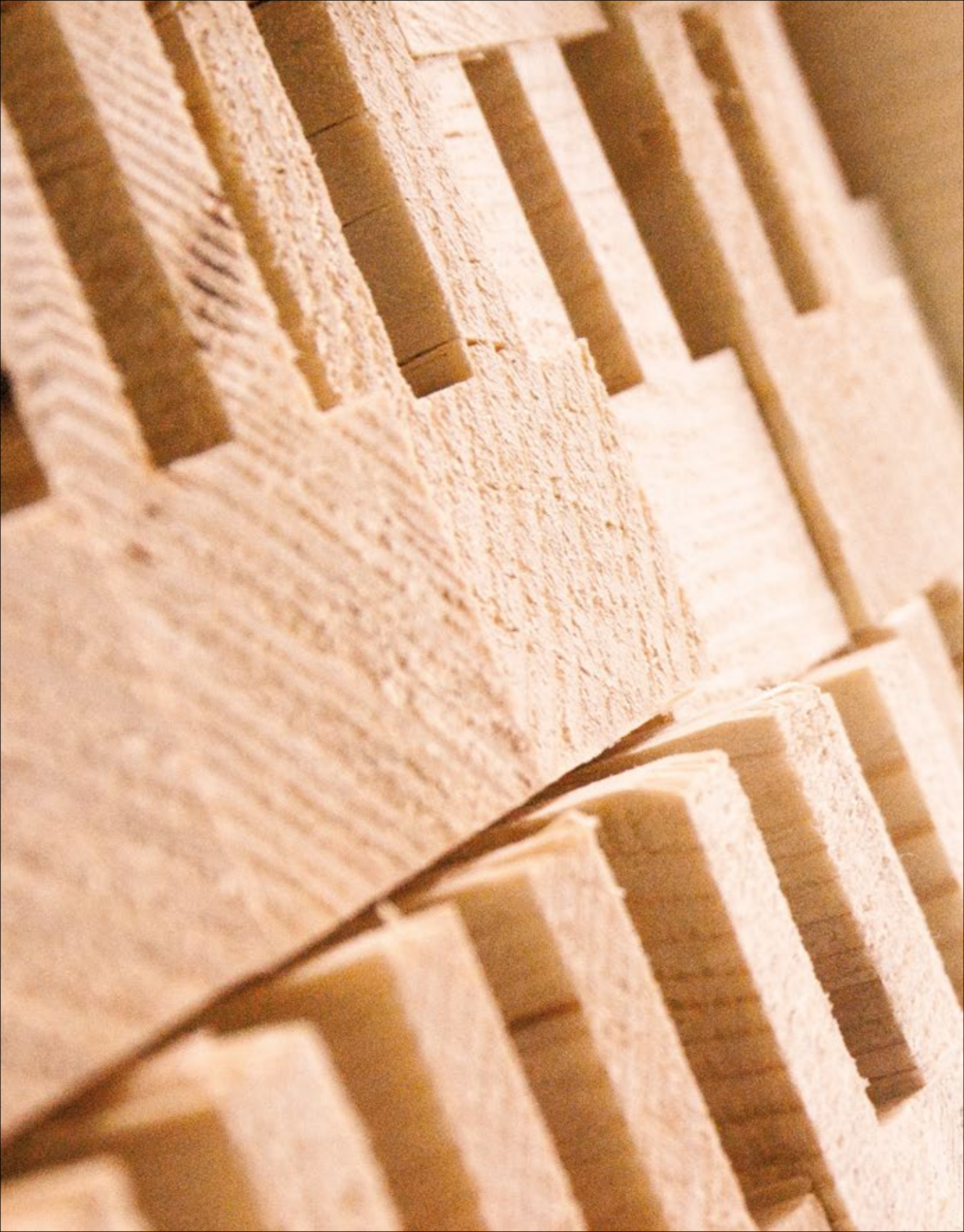

# Х

орошо опробованная временем система трансформации диван-кроватьей — выкатная конструкция. Одно из характерных удобств такой мебели состоит в том, что спать вы или ваши гости всегда будете головой к спинке дивана, то есть таким образом, который считается наиболее комфортным для человека. А помимо удобной кровати, выкатной механизм позволит вам получить еще и уютный диван.

**ВЫКАТНЫЕ ДИВАНЫ**



## ТОМАС



Мало кто об этом задумывается, но английскому имени «Томас» соответствует русское «Фома». Происходя из времен библейской древности, где оно значило буквально - «близнец», после известного случая с одноименным апостолом стало прочно ассоциироваться с недоверчивостью и употребляться не иначе, как с дополнением «неверующий»! Диван «Томас» не нужно ни в чем убеждать. Скорее наоборот – Вы сами можете убедиться, что он соответствует всем Вашим требованиям к удобному, компактному, полноценному дивану от лидера мебельной отрасли.



Диван-кровать «Томас» создан специально для наших компактных жилищ. Не секрет, что свободного места в квартирах часто не хватает, и мы стараемся использовать имеющееся пространство наиболее рациональным образом. Не сразу понятно, как в диван шириной чуть более полутора метров можно спрятать полноценное двойное спальное место. Тем не менее, конструкторам и технологам конструкторского бюро «Фабрики мебели 8 Марта» это удалось! Надеемся, Вы оцените их талант и мастерство по достоинству! Надеемся, что компактный «Томас» придется вам по вкусу!

### ГАБАРИТНЫЕ РАЗМЕРЫ:

Длина – 152-192 см

Глубина – 95 см

Высота сиденья – 43 см

Высота по подушкам спинки – 91 см

Спальное место – 120(160) X 200 см

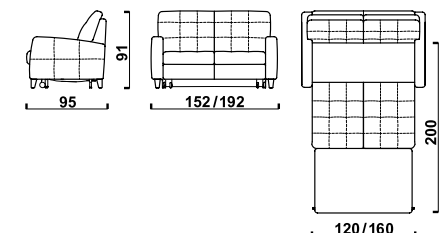





От стандартного дивана «Томас» нынешний «Томас-Классик» отличают более развитые, классические формы подлокотников и более богатое убранство во внешней отделке модели. В зависимости от пожеланий заказчика здесь могут быть или не быть утяжки, «юбка» из бахромы по всему внешнему периметру дивана, декоративный шнур или тканевый кант на подлокотниках, на подушках сиденья и спинки модели.



**ГАБАРИТНЫЕ РАЗМЕРЫ:**

- Длина – 162-202 см
- Глубина – 95 см
- Высота сиденья – 43 см
- Высота по подушкам спинки – 91 см
- Спальное место – 120(160) X 200 см

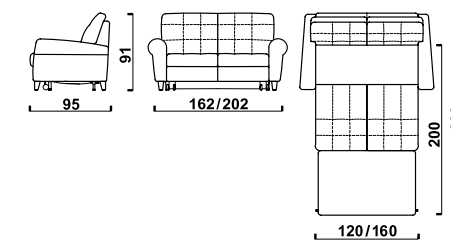



## ФЛИППЕР

Модель «Флиппер» представлена диваном, имеющим отсек для хранения постельного белья и диваном-кроватью «Флиппер-М». Обе модификации входят в группу диванов, родоначальником которой стал в свое время угловой диван «Сизтл». Общие принципы дизайна «Сизтла» легли в основу форм таких диванов как «Гольф» и «Флиппер».



76



77

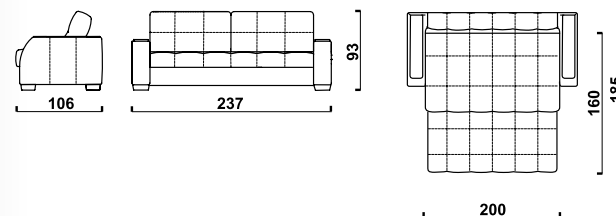

### ГАБАРИТНЫЕ РАЗМЕРЫ ДИВАН-КРОВАТИ «ФЛИППЕР М»:

Длина дивана – 237 см  
 Глубина дивана – 106 см  
 Глубина сиденья – 56 см  
 Высота с подушками – 93 см  
 Высота сиденья над полом – 44 см  
 Размеры спального места – 160 X 200 см

Таким образом была создана возможность использовать для оформления больших по площади интерьеров композиции из разных по форме и функциям, но единых по дизайну диванов, диванов-кроватьей, кресел и пуфов. При этом, если вам нравится общий вид одного из диванов этой группы, вы всегда сможете подобрать тот диван, который вас устроит. Или же, если вы оформляете большой дом, то для разных комнат и разных целей вы можете использовать разные диваны, не теряя при этом общего стилистического единообразия.

### ГАБАРИТНЫЕ РАЗМЕРЫ ДИВАНА «ФЛИППЕР»:

Длина дивана – 237 см  
 Глубина дивана – 106 см  
 Глубина сиденья – 56 см  
 Высота с подушками – 93 см  
 Высота сиденья над полом – 44 см  
 Размеры спального места – 80 X 200 см

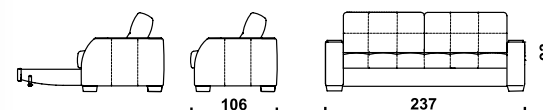



## ВЕРОНА



Модель «Верона» поддерживает классическое направление «Фабрики мебели 8 Марта» заданное диваном «Бокстер». Визуально более скромный, с аккуратными подлокотниками, диван «Верона», тем не менее, способен составить конкуренцию своему предшественнику. В любом случае, при подборе конкретной модели нужно исходить из задач, стоящих перед интерьером, проконсультироваться со специалистами, и уже на основе всего этого принимать решение. Будучи «одет» в разные ткани, «Верона» производит совершенно различное впечатление, выберите то, что подходит вам.

78



79

«Верона» так же прекрасна, как и знаменитый итальянский город, в честь которого она названа. Средиземноморская классика не имеет возраста и актуальна во все времена, ведь ее можно сочетать практически с любым интерьерным стилем. Поэтому, присмотритесь попристальней к «Вероне»!

### ГАБАРИТНЫЕ РАЗМЕРЫ:

Длина - 266 см  
Глубина - 111 см  
Высота с подушками - 95 см  
Высота спального места - 42 см  
Размер спального места - 152 X 200 см

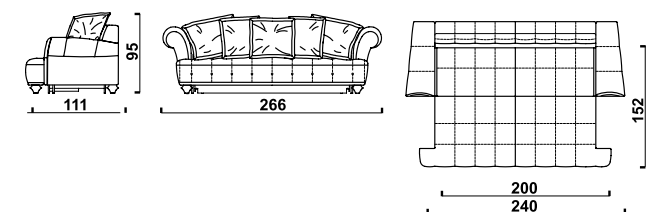





Роскошные, еще более комфортные, чем у основного дивана «Верона» подушки и элегантная бахрома побуждают подлинных ценителей классического стиля склониться к выбору именно этой модели. «Верона-классик»... Диван, которого вы так ждали...





# В

ыражение «ставить во главу угла», по мнению производителей мягкой мебели, родилось одновременно с появлением первого углового дивана. Более того, уверены мебельщики, оно недвусмысленно намекает на то, какой именно предмет мебели является самым главным в интерьере вашего дома. И еще! – диван никогда не «ставят в угол» с целью его наказать. Скорее, с целью создать уютный уголок. А если площадь вам позволяет, то стоять он может хоть в центре комнаты.

**УГЛОВЫЕ ДИВАНЫ**



## ЧЕСТЕР угловой



Долгожданная новинка в семействе диванов «Честер»! Просим обратить повышенное внимание - «Честер» угловой! Да не просто угловой, а еще и с механизмом раскладывания «Еврокнижка»! То есть, обладающий самым удобным, самым комфортабельным спальным местом. Радующий вас всеми достоинствами обычного дивана «Честер» - съемными мобильными подлокотниками и подголовниками, прорезиненным сиденьем и спальным местом, улучшенной эргономикой подушек сиденья и спинки. В «Честере» воплощены последние технические новшества мягкой мебельной отрасли.

84



85

\*Если вы уберете подлокотники совсем, то длина спального места увеличится до 236 см.

Дополнительный выступ-канале сделан для еще большего разнообразия способов отдыха на этом замечательном диване, всех достоинств которого, поверьте, за такое короткое время не перечислить. Обратите внимание, что «одетая» в разные ткани, эта модель воспринимается каждый раз по-новому, но, тем не менее, всегда положительно! Поэтому, уверенно рекомендуем вам попристальной присмотреться к угловому дивану «Честер».

### ГАБАРИТНЫЕ РАЗМЕРЫ:

Длина – 240 см  
Ширина – 147 см  
Высота с подголовниками – 98 см  
Высота сиденья – 43 см  
Глубина сиденья – 60 см  
Габаритные размеры спального места 152 X 200 см

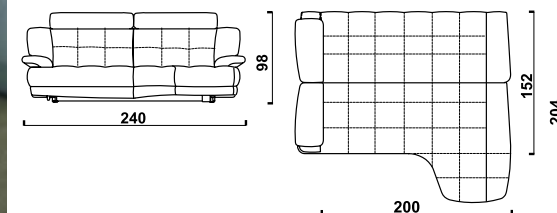



## ПАЛЕРМО

Палермо – столица Сицилии, а Сицилия, как известно, – родина мафии. Ну, а мафия, в свою очередь, есть не что иное, как семья. Так что, и те, у кого есть семья, и те, кто только начинает задумываться о ее создании, могут почувствовать себя на диване «Палермо» хоть главарями мафии, хоть отцами семейств. Большой, уютный, мягкий и, при этом, легко трансформирующийся в столь же большую, мягкую и уютную кровать, диван «Палермо» окажется хорош как днем, так и ночью. Откиньтесь на согнутое окончание его спинки, или устройтесь на канале, вытянув уставшие ноги, и вы обнаружите, что остается более чем достаточно места и для остальных членов Вашего семейства.



86



87





## ПАЛЕРМО

Кстати! – из истории города Палермо известно, что в 1943 году в нем высадились «союзники». Если и у Вас есть союзники, то и они смогут «высадиться» на диван «Палермо». Уверяем вас, им такая «высадка» очень понравится.



Удобная спинка, простеганное сиденье, обилие подушек и это еще не всё – разве угловому дивану «Палермо» чего-то не хватает?



### ГАБАРИТНЫЕ РАЗМЕРЫ:

Длина – 241 см  
Глубина – 171 см  
Высота с подушками – 95 см  
Высота спального места – 44 см  
Спальное место – 135 X 195 см

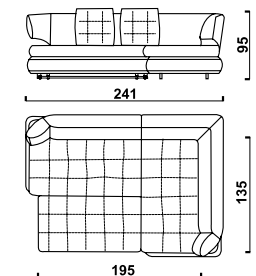

### КРЕСЛО ПАЛЕРМО



### КУШЕТКА ПАЛЕРМО





## ТОМАС угловой

Знакомьтесь - перед вами угловая модификация дивана «Томас». Возможно, это один из самых компактных угловых диванов в мире. Тем не менее, его спальное место в разложенном положении составляет в длину более двух метров! Металлический механизм трансформации рассчитан на ежедневные раскладывания в течение многих лет. При этом нет необходимости куда-либо убирать подушки спинки - даже в положении «кровать» они остаются на месте.

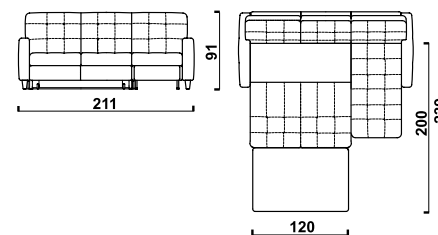

### ГАБАРИТНЫЕ РАЗМЕРЫ:

Длина - 211 см  
Глубина - 151 см  
Высота с подушками - 91 см  
Высота спального места - 43 см  
Размер спального места - 120 X 200 см

90



91





## ТОМАС 8



Угловая секция этой модификации дивана-кровати «Томас» представляет собой мини-бар с крышкой, предназначенной для использования в качестве столика. С двух дальних его сторон располагаются узкие, но, весьма функциональные полочки. Эта модель окажется особенно удобной для того, чтоб поговорить по душам или просто посмотреть телевизор.



Барный отсек весьма вместителен и может хранить довольно большое количество бутылок, банок или всего того, что Вам захочется туда поместить. Можно заранее запасти все необходимое и во время сериала или футбольного матча уже не отвлекаться. Превращение Вашего дивана «Томас» в кровать производится так же легко и просто, как и у всех остальных многочисленных представителей семейства «Томас». Наслаждайтесь!

### ТОМАС 8

#### ГАБАРИТНЫЕ РАЗМЕРЫ:

Длина - 275 см

Глубина - 97 см

Высота с подушками - 91 см

Высота спального места - 43 см

Размер спального места - 160 X 200 см

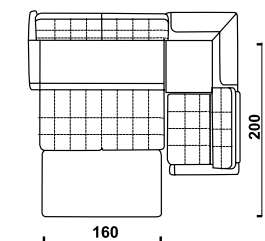
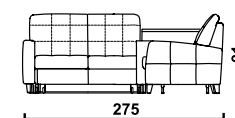



## ТОМАС 9

Знакомьтесь - перед вами угловая модификация дивана «Томас». «Томас 9». Возможно, это один из самых компактных угловых диванов в мире. Тем не менее, его спальное место в разложенном положении составляет в длину более двух метров! Металлический механизм трансформации рассчитан на ежедневные раскладывания в течение многих лет. При этом нет необходимости куда-либо убирать на ночь подушки спинки - даже в положении «кровать» они остаются на месте. Свободного пространства в Вашей комнате для остальных предметов останется значительно больше.



В девятой модификации диван-кровать «Томас» по сравнению с другими представителями семейства увеличена секция канapé. Это позволяет отдыхать на диване с еще большим комфортом, увеличивает спальное место и делает более объемистым бельевой ящик! Впрочем, только этим все достоинства модели «Томас 9» не исчерпываются. Традиционные для этой серии эргономика и дизайн и здесь на высоте!

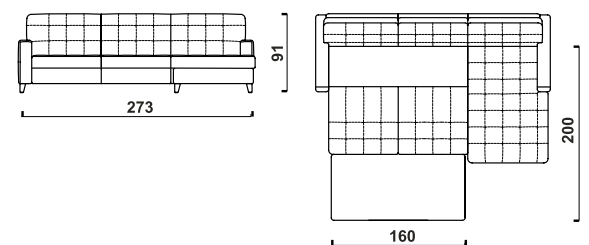

### ГАБАРИТНЫЕ РАЗМЕРЫ:

Длина - 273 см  
Глубина - 170 см  
Высота с подушками - 91 см  
Высота спального места - 43 см  
Размер спального места - 160 X 200 см



## СИЭТЛ



По оценке журнала Fortune, город Сизтл «является самым хорошим местом в США для работы и семейной жизни». Сизтл, из-за его выгодного местоположения, называют «перекрестком культур и народов». Сизтл – центр высоких технологий. Достаточно назвать всего две компании, обосновавшиеся там: Боинг и Майкрософт. Наконец, Сизтл и его окрестности просто красивы. Наш диван-кровать «Сизтл» – лидер продаж в линейке моделей Фабрики. Он тоже не чужд «высоких технологий», во всяком случае, таких, которые облегчают жизнь его владельцу. Поэтому, есть смысл Ознакомиться с его возможностями поподробней.



96



97

### ГАБАРИТНЫЕ РАЗМЕРЫ:

Длина - 247 см

Глубина - 174 см

Высота с подушками - 93 см

Высота спального места - 45 см

Размер спального места - 142 X 200 см

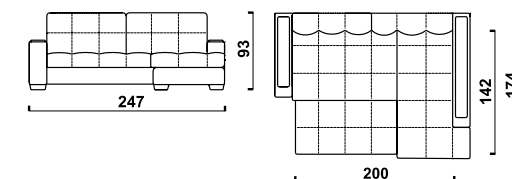



## СИЭТЛ БОКС



В варианте «Сизтл-Бокс» Вы дополнительно получаете встроенный в один из подлокотников мини-стеллаж, где Вы всегда сможете разместить мелочи, которые хочется иметь под рукой во время отдыха. Накладка из ценных пород дерева выполняет функцию столика. Во всем остальном – это полноценный угловой диван «Сизтл».



Все модели семейства «Сизтл» прекрасно сочетаются между собой в пределах одной комнаты или квартиры и стилистически замечательно дополняют друг друга. Выполненные в одинаковой коже или ткани, они образуют единое интерьерное пространство и, объединяясь с остальными предметами образуют целое.

Помимо всех прочих достоинств, в моделях семейства «Сизтл» подушки спинки поднимаются и опускаются на штатное место с помощью специальных подъемных оригинальных механизмов («Гусь»).





## СИЭТЛ БОКС

СИЭТЛ



СИЭТЛ БОКС



Обратите внимание на то, как убираются подушки спинки при трансформации дивана в кровать. Наш «Сизтл», в силу своего удобства, действительно может стать «перекрестком культур и народов» в Вашем одном, отдельно взятом доме. Наконец, он просто красив, и, увидев его у себя в гостиной, Вы обнаружите, что, и в самом деле, «Сизтл» - лучшее место у Вас в доме, если не для работы, то для самого разного рода проявлений семейной жизни – уж точно!

100



101

В качестве небольшого столика можно использовать деревянную накладку подлокотника обычного дивана «Сизтл». Но, поскольку подлокотник и его накладка у дивана «Сизтл-бокс» шире, то и столик получается более удобным.

### ГАБАРИТНЫЕ РАЗМЕРЫ:

Длина - 256 см  
 Глубина - 174 см  
 Высота с подушками - 93 см  
 Высота спального места - 45 см  
 Размер спального места - 142 X 200 см

СИЭТЛ

СИЭТЛ БОКС

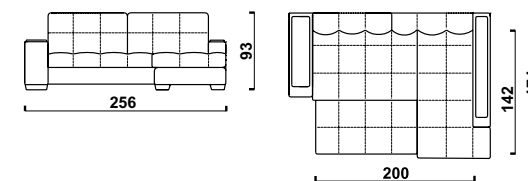
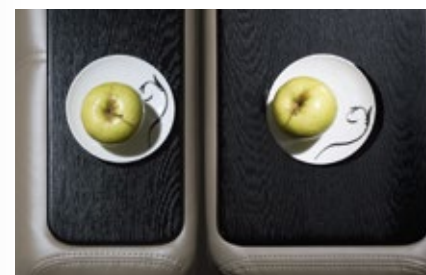





# Ц

асто кушетки считаются исключительно детской мебелью, хотя спать на них с комфортом могут даже самые долговязые и крупногабаритные граждане. Между прочим, история говорит о том, что сначала была изобретена именно кушетка, а уже потом — диван. И пользовались ею отнюдь не дети. Римские императоры и русские императрицы, немецкие канцлеры и английские премьер-министры — вот кто всегда был реальным покупателем кушеток. Куда в «Левше», чуть что, сразу убежал генерал Платов? Правильно, на кушетку. Нравилась она генералу...

**КУШЕТКИ**



## кушетка ПАЛЕРМО



104

Достаточно небольшие размеры кушетки «Палермо» позволяют разместить ее практически в любой части Вашей квартиры, начиная от детской и заканчивая кухней. Возможность превращения кушетки в полноразмерную кровать (к тому же, снабженную скрытым под сиденьем бельевым отсеком) делает её весьма функциональным предметом Вашего интерьера. Не забудьте и о том, что семейство «Палермо» представлено, помимо кушетки, еще угловым диваном и креслом.



### ГАБАРИТНЫЕ РАЗМЕРЫ:

Длина - 172 см  
Глубина - 101 см  
Высота с подушками - 95 см  
Высота спального места - 44 см  
Размер спального места – 70 X 207 см  
Длина в разобранном состоянии – 217 см

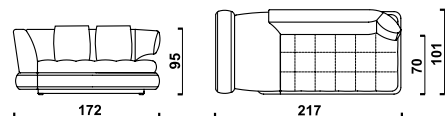

Кушетка «Палермо» - один из трёх представителей семейства с одинаковым названием. Первым в модельном ряду появился диван-кровать «Палермо». Вы можете найти эту модель в разделе «угловые диваны». Успех углового «Палермо» привел к тому, что было создано кресло «Палермо» (Вы обнаружите его дальше, в разделе «кресла»). И, наконец, заняв среднее положение между диваном и креслом, появилась небольшая кушетка «Палермо», выполненная в едином стилистическом ключе с первыми двумя представителями семейства, объединенного названием «Палермо». Основным объединяющим элементом всех трех моделей является характерный рисунок спинки с ее специфически изогнутым окончанием.

105





## кушетка ТВИНГО



106

Внешне эта детская кушетка похожа на другую модель «Фабрики 8 Марта» - знаменитый диван «Майами». Дети ведь очень любят подражать взрослым. И если у вас в гостиной уже стоит диван «Майами», то «Твинго» в детской позволит ребенку чувствовать себя таким же большим и значимым, как родители. А если ребенок гостит у бабушки, то на детскую кушетку «Твинго» (при длине спального места 192 см) можно уложить оставшегося на ночь усталого гостя.



### ГАБАРИТНЫЕ РАЗМЕРЫ:

Длина – 165 см  
 Глубина – 92 см  
 Высота с подушками – 85 см  
 Высота спального места - 42 см  
 Размеры спального места – 80 X 192 см

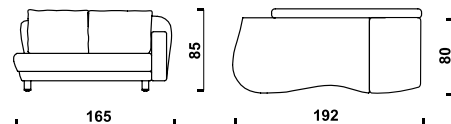

Мягкая задняя спинка кушетки надежно предохраняет ребенка от случайного соприкосновения с холодной стеной. А в большом бельевом ящике, расположенном под сиденьем, ребенок может хранить не только постельное белье, но и детские игрушки. Все зависит от его фантазии.



107



## кушетка ЛЕТТИ

С меняющимися положениями растровых подлокотников «Летти», фантазия Вашего ребенка получит новое направление развития. А ночью эта большая игрушка превратится в уютную кроватку, мягкая спинка которой защитит Вашего малыша от нечаянного соприкосновения с холодной стеной.



108



109

Механизм типа «клик-кляк» позволяет зафиксировать подлокотники кушетки «Летти» в любом из трех положений – сложенном, разложенном и промежуточном в зависимости от предпочитаемого в данный момент типа отдыха. Постарайтесь не нагружать их сверх меры. Несмотря на надежность конструкции, обращаться с ними в процессе складывания-раскладывания нужно аккуратно и бережно - не прыгать и не садиться на них.

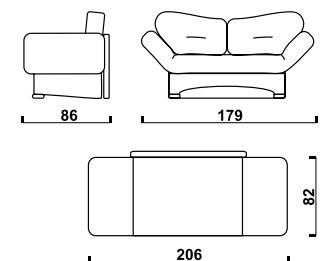

### ГАБАРИТНЫЕ РАЗМЕРЫ:

Длина – 179 см

Глубина – 86 см

Высота с подушками – 86 см

Высота спального места - 45 см

Размеры спального места – 82 X 206 см





# К

ресло мне, – негромко приказал Воланд, и в ту же секунду, неизвестно как и откуда, на сцене появилось кресло.

Если честно, то кресла «появляются» известно как и известно откуда: как правило, из конструкторских бюро, дизайнерских лабораторий и цехов «Фабрики Мебели 8 Марта». А откуда ж еще им браться?! И, между прочим, знаменитая булгаковская фраза сегодня звучала бы чуть иначе:

– Кресло мне, – приказал Воланд, и, немного подумав, добавил, – вместе с пуфом...

**КРЕСЛА И ПУФЫ**



ПАЛЕРМО

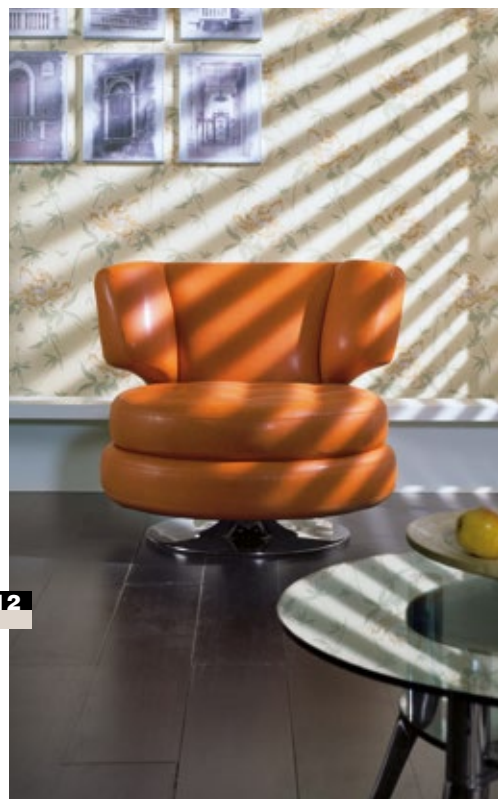

112

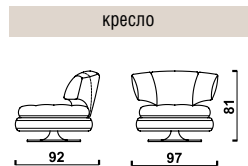

ГОЛЬФ

кресло

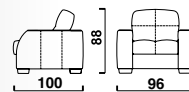

кресло-кровать

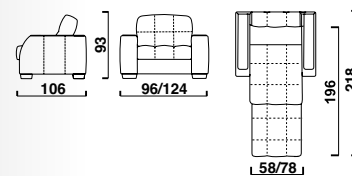

113

ГОЛЛИВУД

кресло

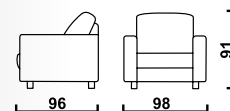

кресло-кровать

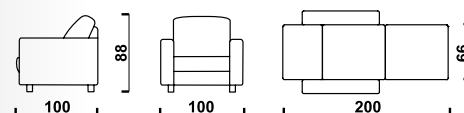





**АМАДЕЙ**

кресло

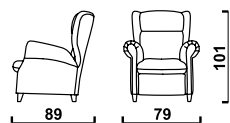

**ТОМАС**

кресло

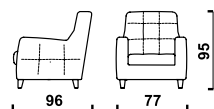

**МИЛОРД**

кресло

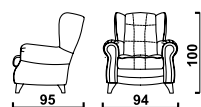

**ЛОРД-КЛАССИК**

кресло

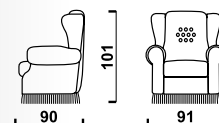

**РИЧАРД**

кресло

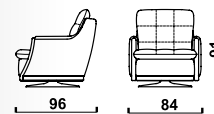

**БАОБАБ**

кресло-трансформер

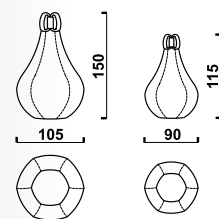





**БРОДВЕЙ**

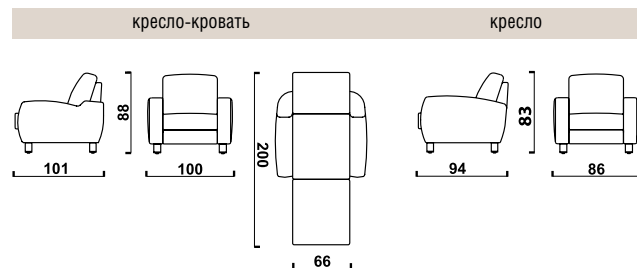

**ЛОРД**

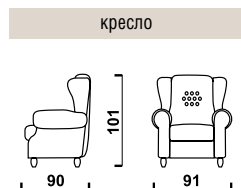

**ФУЭТЕ**

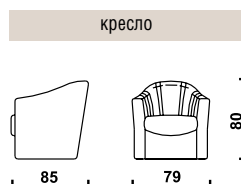

**ТОМАС-КЛАССИК**

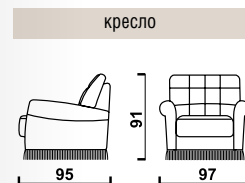

**ФОРТЕ**



**ФОРТЕ-ЛЮКС**







**СКАРЛЕТТ-КЛАССИК**

кресло

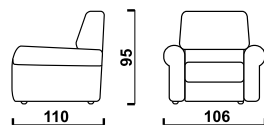

**ФОРВАРД**

кресло

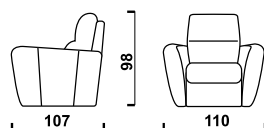

**МИЛОРД-КЛАССИК**

кресло

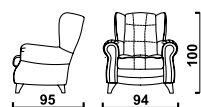

**ТЕННЕССИ**

кресло софт

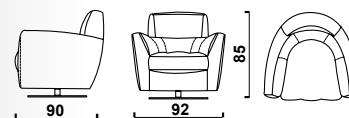

кресло слим

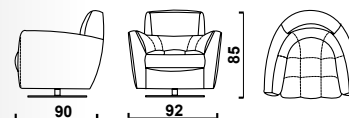

Надеемся, что Вы достоинству оцените варианты кресла «Теннесси». Модель «Софт» понравится тем, кто предпочитает более ровное сиденье. Для ценителей же особого комфорта предусмотрена версия «Слим» с широкими простежками. Также можно выдвинуть вверх подголовник и в одной и в другой версии. Для еще большего удобства кресло установлено на вращающейся ножке платформе.



**ТОМАС 0,8**

кресло

кресло-кровать

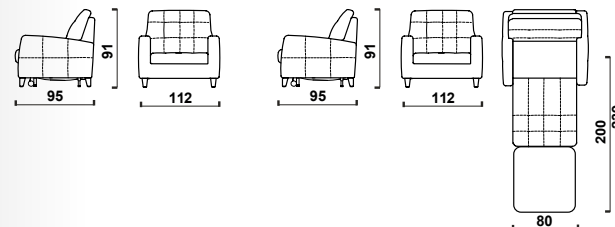





Новое кресло-реклайнер «Сити» порадует любителей моделей с электрическим приводом. Буквально не вставая с него, вы с помощью пульта можете запустить процесс раскладывания для еще более комфортного отдыха. Подушка спинки при этом откидывается назад, а царга выезжает вперед-вверх, образуя поддержку для ног.

## СИТИ

кресло

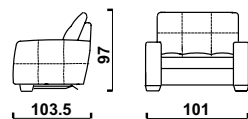

кресло-реклайнер

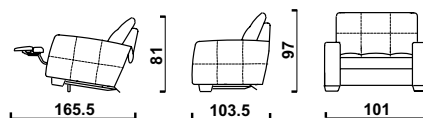

Главное – убедиться, что движущимся частям не будет мешать какие-нибудь предметы. Отдых в таком положении в течение пяти-десяти минут достаточен для того, чтобы с новыми силами продолжить работу.

## ПОРТМАН

консоль

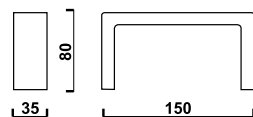

## ГОЛЛИВУД

пуф

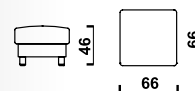

## ЛОРД

пуф

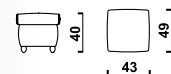

## МИЛОРД

пуф

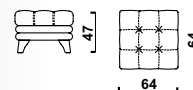

## ХЕППИ

пуф

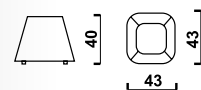



### • КОФЕ И ЧАЙ

Просушите пятно промокашкой, нанесите пену нейтрального моющего средства, обработайте чистой водой, высушите избыток влаги салфетками.



### • ФРУКТОВЫЙ СОК

Нанесите раствор из смеси аммиака и уксуса, подсушите, а затем обработайте участок чистой водой, высушите салфетками.



### • КРАСНОЕ ВИНО

Постарайтесь тотчас же удалить жидкость, а затем посыпьте влажный участок солью. Когда соль впитает вино и ткань высохнет, прочистите щеткой с мягким волосом. При необходимости замойте пеной мягкого моющего средства, промойте водой и подсушите салфетками.

### • БЕЛОЕ ВИНО

Участок ткани обработайте раствором из 1/4 части воды и 3/4 частей этилового спирта, просушите. Затем замойте пеной моющего средства и просушите салфетками.



### • ШОКОЛАД

После полного высыхания пятен шоколада они обрабатываются пеной моющего средства при помощи влажной губки, замываются чистой водой и высушиваются салфетками.

### • ЖЕВАТЕЛЬНАЯ РЕЗИНКА

Участок со жвачкой временно “замораживается” кубиками льда, помещенными в полиэтиленовый пакет, а затем удаляется шпателем.



### • ВОСК

После остывания капель от свечи, воск следует раздробить и соскрести с поверхности ткани. Оставшееся пятно прогладьте через промокашку. Повторите механическую чистку, используя полужесткую щетку или кисть.



### • ГУБНАЯ ПОМАДА, ПАСТА ШАРИКОВЫХ РУЧЕК

Для удаления воспользуйтесь скипидаром или этиловым спиртом.

### ВНИМАНИЕ!

- Удаление пятен лучше всего проводить незамедлительно.
- Перед применением чистящего средства попробуйте его на небольшом незаметном участке и дайте высохнуть.
- Пятновыводящее средство следует наносить, не втирая в поверхность.
- Пятно следует протирать по направлению от края к центру.
- Не рекомендуется замывать загрязненный участок большим количеством воды во избежание появления разводов на ткани.

	Ручная или машинная стирка при температуре, не превышающей указанную
	Ручная или машинная стирка в щадящем режиме
	Разрешена ручная и машинная стирка
	Стирка запрещена
	Разрешено отжимать и сушить в стиральной машине
	Сушить при температуре не выше 40 градусов
	Сушить при температуре не выше 60 градусов
	Сушить без отжима
	Нельзя выкручивать
	Запрещено сушить и отжимать в стиральной машине
	Недопустимо попадание солнечных лучей при сушке
	Глажение запрещено
	Гладить при температуре до 100 градусов
	Гладить при температуре до 150 градусов
	Гладить при температуре до 200 градусов
	Чистка только с углеводородными растворителями, перхлорэтиленом
	Разрешена только сухая чистка
	Разрешена сухая чистка с любыми растворителями
	Щадящая чистка только с углеводными растворителями
	Химическая чистка запрещена
	Допускается отбеливание домашними пятновыводящими средствами
	Не использовать отбеливающие и хлоросодержащие стиральные порошки





АДРЕС САЛОНА



[WWW.8MARTA.RU](http://WWW.8MARTA.RU)

Ред.: сентябрь 2018г.